

# MyHOME

Smarter<sup>with</sup> NETATMO  
SXG/SXM/SXW8002 – XW/SXW8002W – XW/XM/XG8002  
0 490 38 – 0 490 39 – 0 490 40  
*Manuale uso ed installazione*





## Indice

<b>Il tuo Smarterter usalo subito!</b>	<b>5</b>
Riscalda subito la tua casa (Boost)	5
Imposta la temperatura	6
<b>Installazione</b>	<b>7</b>
<b>Installazione da incasso (SXG8002 / SXM8002 / SXW8002)</b>	<b>7</b>
Con scatole 503E	7
Con scatole 500	8
Con scatole 502PB	8
<b>Installazione a parete SXW8002W</b>	<b>9</b>
<b>Vista frontale</b>	<b>10</b>
Simboli sul display	11
<b>Vista posteriore</b>	<b>12</b>
SXG8002 / SXM8002 / SXW8002	12
<i>Schemi di collegamento</i>	12
SXW8002W	13
<i>Schemi di collegamento</i>	14
<b>Dati tecnici</b>	<b>15</b>
<b>Avvertenze normative</b>	<b>15</b>
<b>Funzionamento</b>	<b>16</b>
<b>Funzioni base</b>	<b>18</b>
<b>Funzione Boost</b>	<b>18</b>
<b>Imposta la temperatura</b>	<b>20</b>
<b>Visualizzazione umidità ambiente</b>	<b>23</b>
<b>Comanda lo Smarterter con l'app Home + Control</b>	<b>24</b>
<b>Introduzione</b>	<b>24</b>
<b>Scarica l'app Home + Control</b>	<b>25</b>
<b>Registrazione account</b>	<b>26</b>
<b>Operazioni preliminari se utilizzi uno smartphone con sistema operativo iOS</b>	<b>27</b>
<b>Associa il tuo Smarterter</b>	<b>29</b>
Se utilizzi uno smartphone con sistema operativo Android	30
Se utilizzi uno smartphone con sistema operativo iOS	34
<b>Creazione di una programmazione tramite la procedura guidata</b>	<b>40</b>
<b>Accedi alla tua casa tramite invito</b>	<b>43</b>
<b>Password dimenticata</b>	<b>44</b>
<b>Autenticazione</b>	<b>45</b>
<b>Home Page</b>	<b>46</b>
Comanda singolo dispositivo	48
<i>Imposta la temperatura</i>	48
<i>Imposta funzione Boost</i>	50
Comanda tutti i dispositivi della stanza	51
Comanda tutti i dispositivi della casa	52
<i>Funzione Assente</i>	52
<i>Funzione Antigelo</i>	53
<i>Imposta una programmazione per tutti i dispositivi della casa</i>	54

<b>Impostazioni</b>	<b>55</b>
Gestisci la mia casa	55
<i>Parametri abitazione</i>	55
<i>Impostazioni stanze</i>	58
<i>Impostazioni Smarther</i>	60
<i>Impostazioni Valvole</i>	69
<i>Parametri</i>	72
Pianificazioni programmate	73
<i>Crea una nuova programmazione</i>	73
<i>Duplica una programmazione</i>	74
<i>Rinomina una programmazione</i>	75
<i>Modifica un intervallo orario</i>	76
<i>Attiva una programmazione</i>	78
<i>Elimina una programmazione</i>	79
<i>Copia-incolla i giorni</i>	80
<i>Set-point</i>	81
<i>Esempio di creazione di una nuova programmazione da una esistente</i>	85
Comfort termico	91
Grafico	92
Gestisci i miei ospiti	93
<i>Invita utente</i>	94
<i>Cancella utente</i>	94
Aggiungi un prodotto a questa casa	95
<i>Aggiungi valvole al termostato Smarther</i>	96
Installa una nuova casa	99
Scelte rapide	100
Aiuto	101
Il mio account	102
Esprimi un voto!	108
Esci	108
<b>Reset</b>	<b>109</b>
Reset configurazione Wi-Fi e impostazioni Apple Casa®	109
Reset alle impostazioni di fabbrica	111
<b>Gestisci il tuo Smarther con app di terze parti</b>	<b>114</b>
Comanda il tuo Smarther con Apple Casa®	115



## Il tuo Smarter usalo subito!

### Riscalda subito la tua casa (Boost)

Con la funzione BOOST, puoi accendere in maniera veloce il tuo impianto

ATTIVAZIONE DA DISPOSITIVO

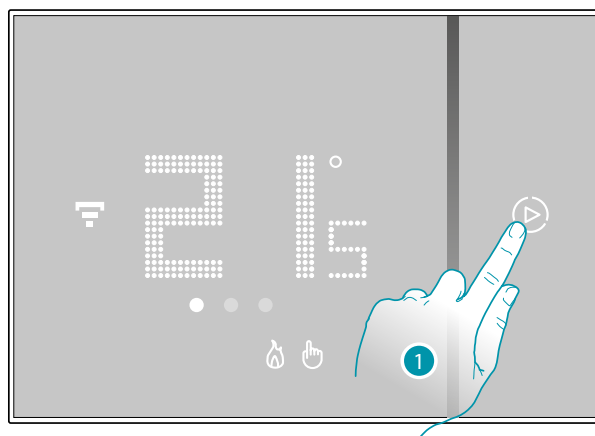

oppure

DA APP

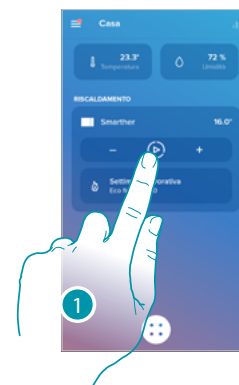

1. Tocca per attivare la funzione

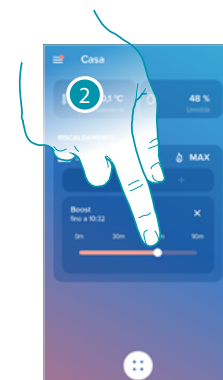
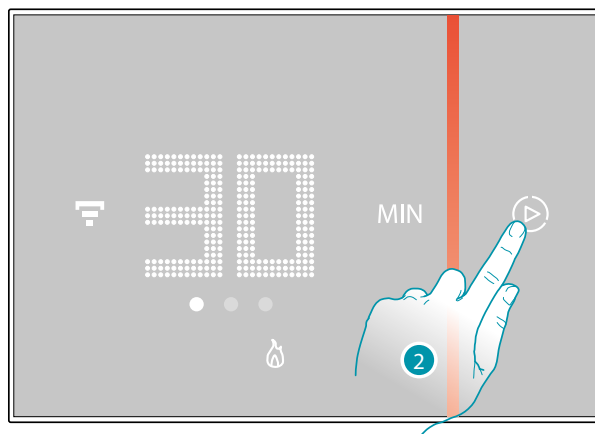

2. Seleziona il periodo di accensione tra 30/60/90 minuti

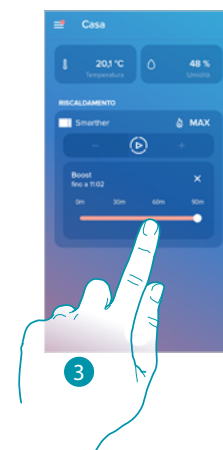
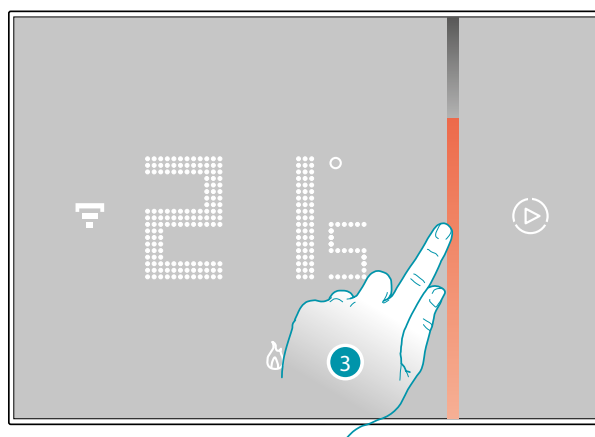

3. Un indicatore visivo ti mostrerà il tempo rimanente in cui il tuo impianto resterà acceso

## Imposta la temperatura

ATTIVAZIONE DA DISPOSITIVO



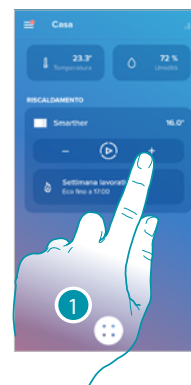
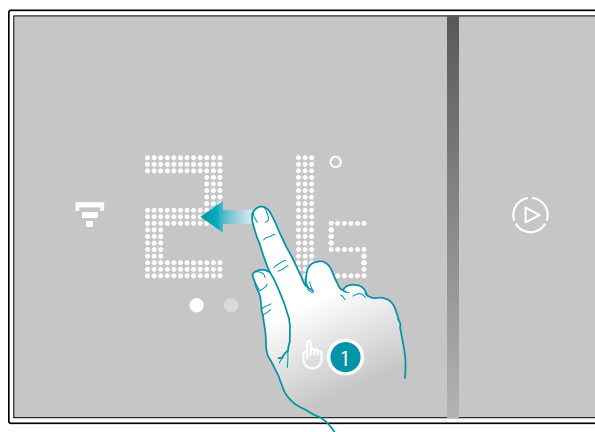

oppure

DA APP

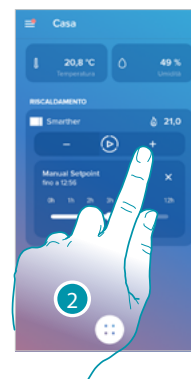
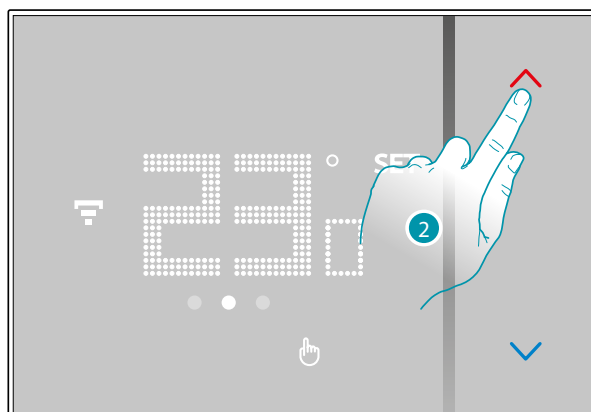

1. Dallo Smarter scorri per visualizzare la pagina di impostazione della temperatura, oppure dall'App tocca la relativa icona



2. Dallo Smarter tocca i tasti  per aumentare o  per diminuire la temperatura, oppure dall'App tocca   per aumentare o diminuire la temperatura.

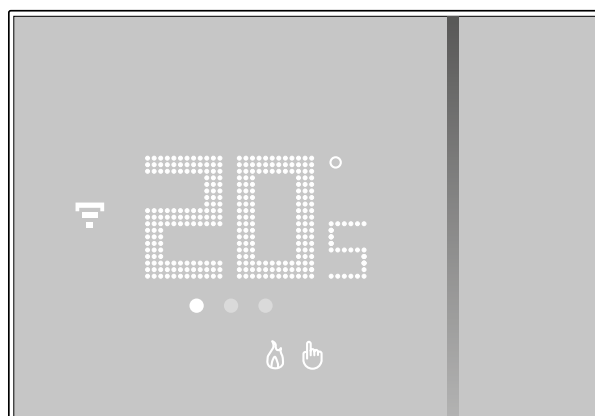

**Nota:** nel caso in cui vuoi impostare una temperatura diversificata in base all'ora ed al giorno della settimana, devi creare una programmazione apposita (vedi [Pianificazioni programmate](#))

## Installazione

### Installazione da incasso (SXG8002 / SXM8002 / SXW8002)

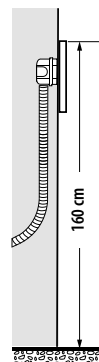
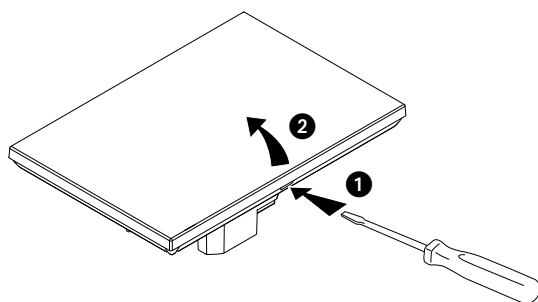

Altezza consigliata  
salvo diversa normativa  
vigente.

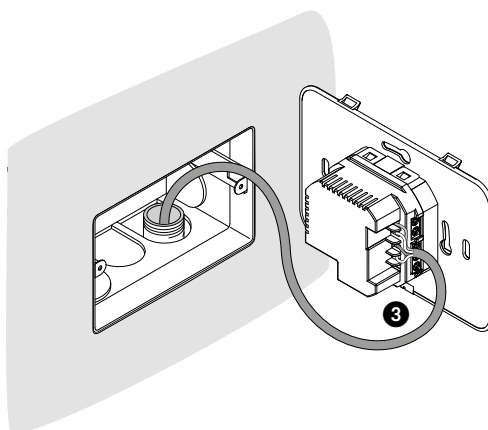

### Con scatole 503E

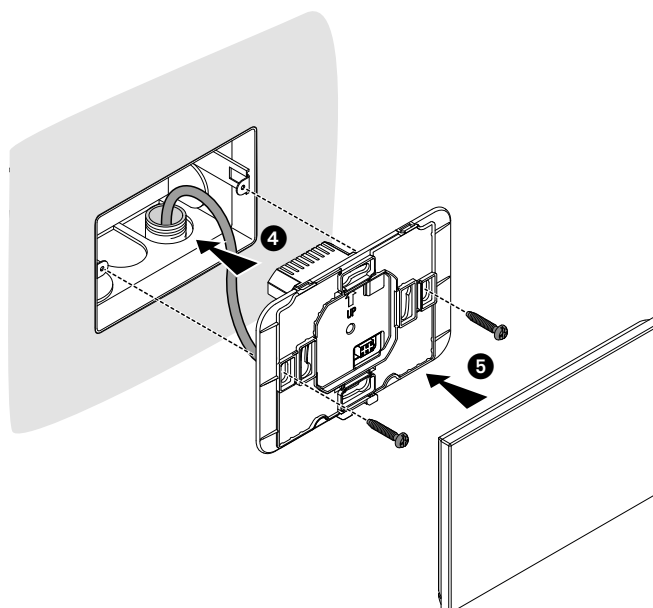

**Con scatole 500**

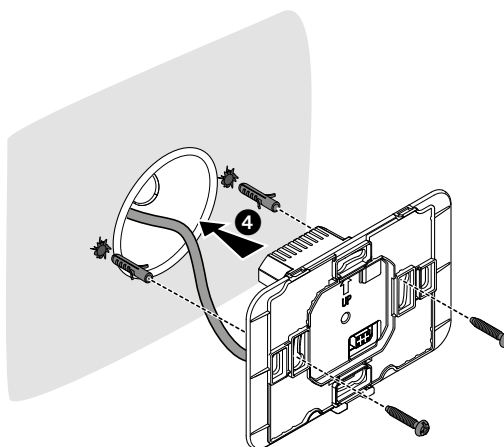

**Con scatole 502PB**

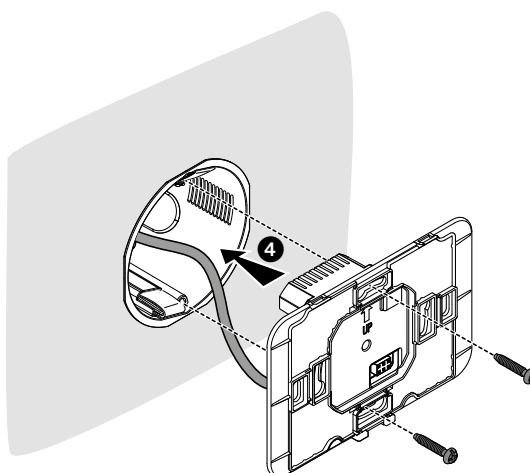

**Attenzione:** evitare di serrare le viti con eccessiva forza, al fine di prevenire deformazioni della base che potrebbero compromettere la corretta installazione del dispositivo.

La parte frontale deve agganciarsi saldamente alla base e la molletta di aggancio deve scattare in posizione.

Una volta finita l'installazione attendere 2 ore prima di verificare la temperatura letta.

**Installazione a parete SXW8002W**

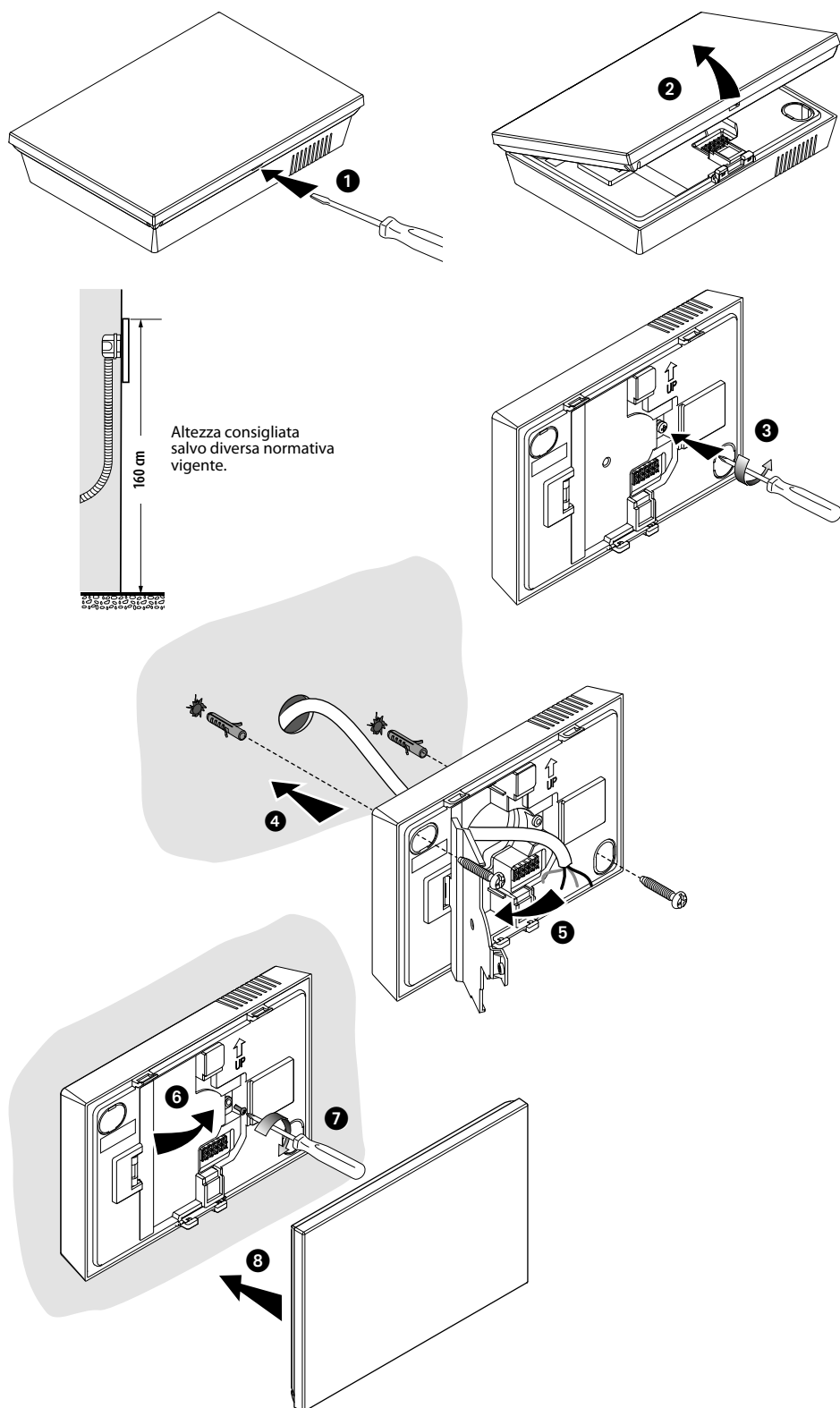

**Attenzione:** evitare di fissare la base su superfici irregolari e di effettuare un eccessivo serraggio delle viti, al fine di prevenire deformazioni della base che potrebbero compromettere la corretta installazione del dispositivo.

La parte frontale deve agganciarsi saldamente alla base e la molletta di aggancio deve scattare in posizione.

Una volta finita l'installazione attendere 2 ore prima di verificare la temperatura letta



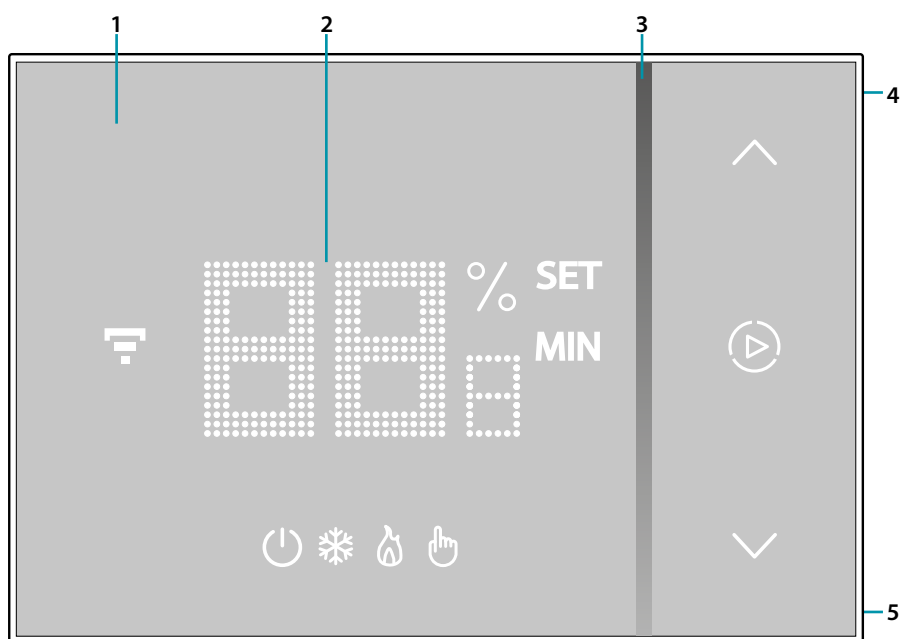



## Vista frontale



**Nota:** le icone  $\%$  SET MIN,  $\odot$ ,  $\diamond$ ,  $\text{Wi-Fi}$ , sono accese solo nel momento in cui il dispositivo è acceso, in caso il dispositivo fosse in stand by, le icone saranno spente

1. Display touch-screen
2. Visualizzazione temperatura/umidità
3. Indicatore funzionamento in modalità "Boost"
4. Tasto connessione Wi-Fi
5. Tasto Reset

### Simboli sul display

Icona	Cosa significa
 Smarther "spento"	<p>IMPIANTO IN MODALITÀ RISCALDAMENTO: Lo Smarther è impostato con una temperatura di default a 7 °C inverno. Puoi impostare questa condizione da App oppure manualmente abbassando o aumentando la temperatura fino ai valori di default.</p> <p>IMPIANTO IN MODALITÀ RAFFRESCAMENTO: Lo Smarther è spento</p>
 Funzionamento in modalità riscaldamento	L'impianto è in modalità riscaldamento ed è acceso.
 Funzionamento in modalità raffrescamento	L'impianto è in modalità raffrescamento ed è acceso.
 Funzionamento in modalità manuale	La modalità manuale esclude temporaneamente le programmazioni orarie; tramite l'App Home + Control puoi anche impostare la durata di questa modalità, trascorso tale tempo riprenderà il funzionamento come da programmazione
 Attivazione modalità Boost	La modalità Boost ti permette di forzare l'accensione dell'impianto per un periodo limitato (30, 60 o 90 minuti) indipendentemente dalla temperatura misurata e da quella programmata
 Tasti per impostazione della temperatura	Il valore impostato è valido per il solo funzionamento in modalità manuale.
 Indicatore connessione Wi-Fi	<p>Acceso = connesso</p> <p>Spento = disconnesso</p> <p>Lampeggiante blu = indica che il dispositivo è pronto per l'associazione con l'app Home + Control</p> <p>Lampeggiante bianco = identifica lo Smarther in alcune procedure nel caso tu ne abbia più di uno nell'impianto.</p>

**Nota:** le immagini illustrate nel presente manuale sono puramente indicative e potrebbero pertanto non essere perfettamente rappresentative delle caratteristiche del prodotto.

**Vista posteriore**

**SXG8002 / SXM8002 / SXW8002**

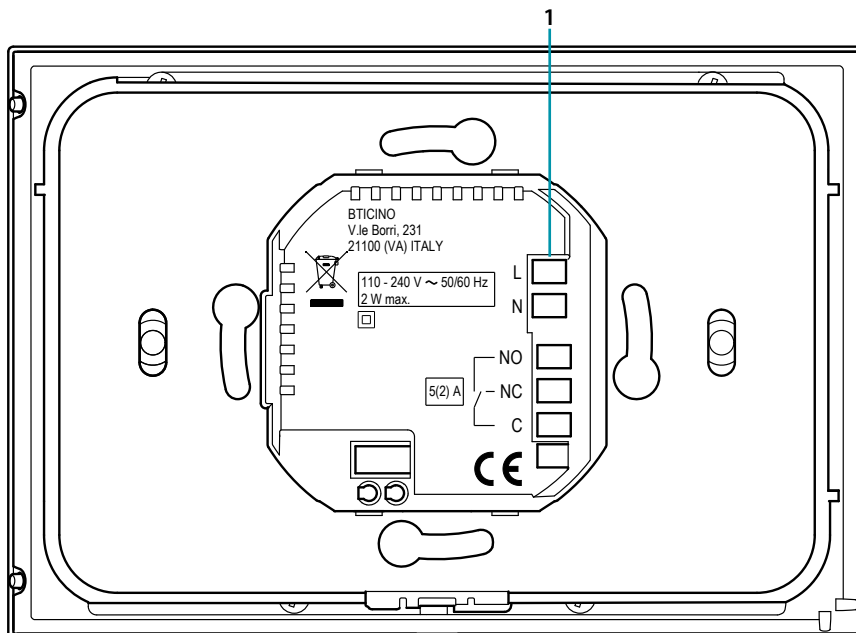

1. Morsetti di collegamento ([vedi schemi](#))

**Schemi di collegamento**

**Impianto per solo riscaldamento con contatto pulito (es. consenso caldaia)**

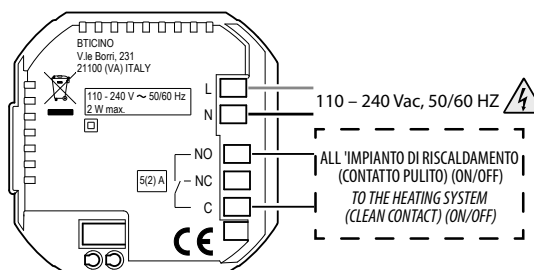

**Impianto per solo riscaldamento con carico da comandare alla tensione di rete (es. elettrovalvola 230Vac od altri carichi, portata contatto 5(2) A)**

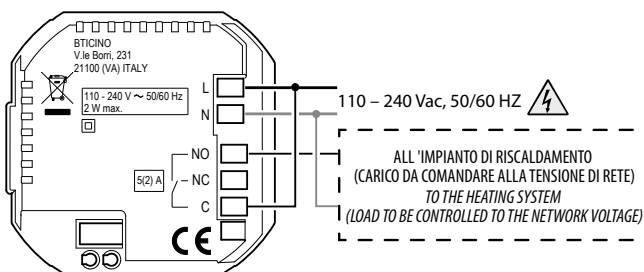



Riscaldamento e raffreddamento con sistema a pavimento

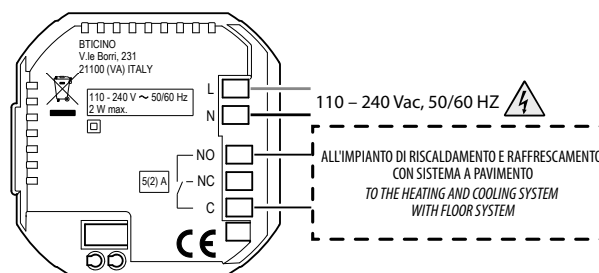

Riscaldamento e raffreddamento con sistemi differenti

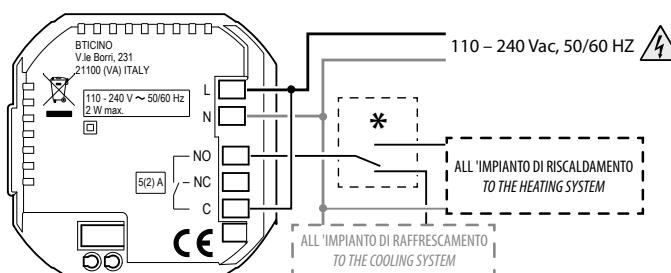

\* Il commutatore esterno deve essere correttamente attivato quando la funzione del sistema passa da riscaldamento a raffreddamento e viceversa.

SXW8002W

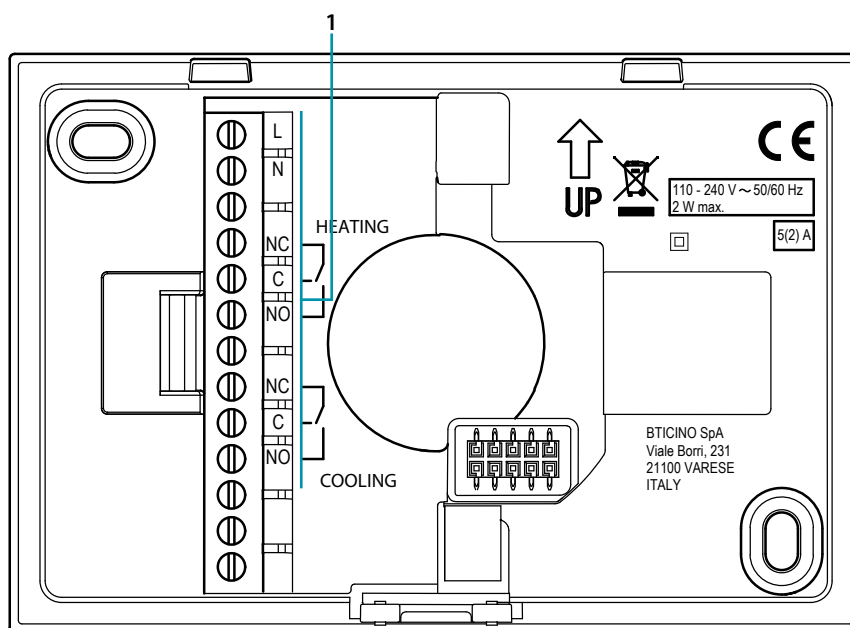

1. Morsetti di collegamento ([vedi schemi](#))

**Schemi di collegamento**

Impianto per solo riscaldamento con contatto pulito (es. consenso caldaia)

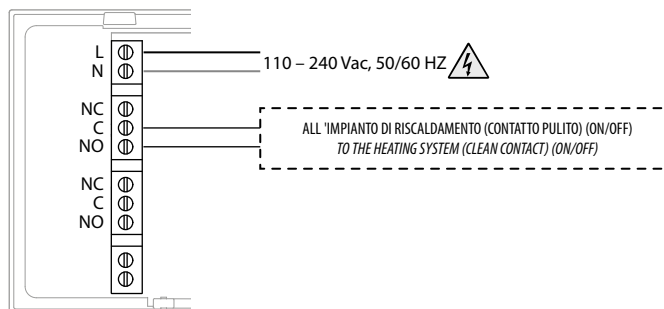

Impianto per solo riscaldamento con carico da comandare alla tensione di rete (es. elettrovalvola 230Vac od altri carichi, portata contatto 5(2) A)

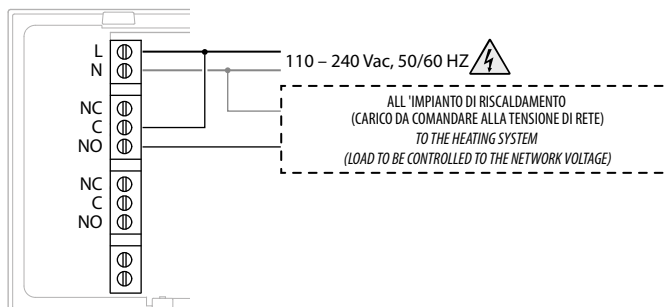

Riscaldamento e raffrescamento con sistema a pavimento

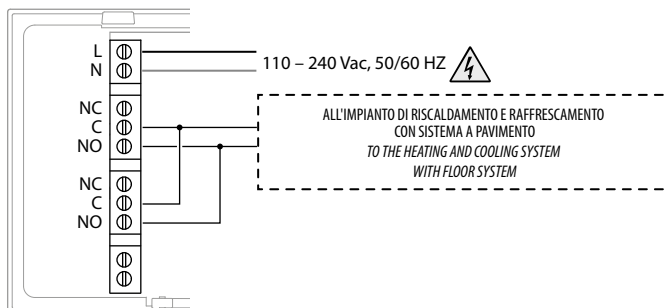

Riscaldamento e raffrescamento con sistemi differenti

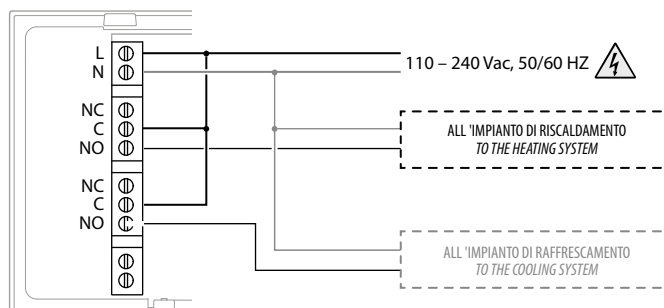

**Dati tecnici**

Alimentazione	110 – 240 Vac , 50/60Hz
Assorbimento	2 W max
Sezione massima dei cavi	1 x 1,5mm <sup>2</sup>
Portata contatti	5(2) A
Temperature di funzionamento	5 – 40 °C
Setpoint temperature	5 – 30 °C per riscaldamento °C; incrementi di 0,5 °C
	5 – 40 °C per raffrescamento; incrementi di 0,5 °C
Tipo azionamento	1BU
Grado inquinamento	2
Tensione impulsiva nominale	4 kV
Dispositivo wireless conforme allo standard 802.11b/g/n, frequenza 2.4 – 2.4835 GHz, potenza di trasmissione < 20 dBm. Protocollo di sicurezza WEP/WPA/WPA2. Protocollo IPv4.	
Connessione radio: comunicazione a corto raggio, frequenza 868MHz/915MHz, potenza di trasmissione < 25mW e.r.p.	

**Avvertenze normative**

Leggere attentamente prima dell'uso e conservare per un riferimento futuro



Divieto di toccare le unità con le mani bagnate  
 Divieto di utilizzo di pulitori liquidi o aerosol  
 Divieto di occludere le aperture di ventilazione  
 Divieto di modificare i dispositivi  
 Divieto di rimuovere parti di protezione dai dispositivi  
 Divieto di installare le unità in prossimità di liquidi e polveri  
 Divieto di installare le unità in prossimità di fonti di calore  
 Divieto di installare le unità in prossimità di gas nocivi, polveri metalliche o simili  
 Divieto di fissaggio delle unità su superfici non adatte



Pericolo di shock elettrico



Rischio caduta dei dispositivi a causa di cedimento della superficie su cui sono installati o installazione inappropriata  
 Togliere l'alimentazione prima di ogni intervento sull'impianto



Attenzione: le operazioni di installazione, configurazione, messa in servizio e manutenzione devono essere effettuate esclusivamente da personale qualificato.  
 Assicurarsi che l'installazione a parete sia effettuata correttamente  
 Effettuare la posa dei cavi rispettando le normative vigenti  
 Collegare i cavi di alimentazione secondo le indicazioni  
 Per eventuali espansioni di impianto utilizzare solo gli articoli indicati nelle specifiche tecniche



## Funzionamento

In modalità base lo Smarther ti permette di regolare manualmente la temperatura e di accendere l'impianto per un periodo di tempo limitato (modalità Boost). Le funzioni avanzate sono disponibili grazie all'App Home + Control, scaricabile gratuitamente dagli Store (per i dispositivi iOS da App Store, per i dispositivi Android da Play Store). In modalità avanzata potrai effettuare delle [pianificazioni programmate](#).

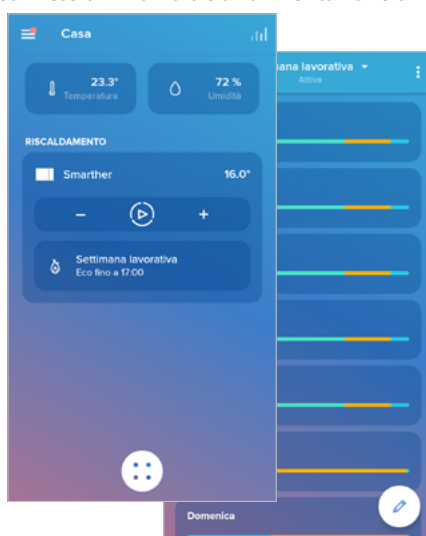
La comunicazione tra lo smartphone su cui è installata l'App Home + Control e lo Smarther avviene tramite la connessione Wi-Fi di cui il dispositivo è dotato, non necessita pertanto di connessioni filari oltre all'alimentazione di rete ed ai collegamenti con l'impianto termico.

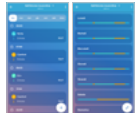

Funzioni	Funzioni disponibili e differenze tra Smarther appena installato e Smarther connesso con App		
	Smarther appena installato (non connesso)	Da Smarther	Da App
Boost 	<input checked="" type="checkbox"/>	<input checked="" type="checkbox"/>	<input checked="" type="checkbox"/>
Al termine del periodo impostato lo Smarther torna alla modalità attiva prima dell'attivazione.	Al termine del periodo impostato lo Smarther torna alla programmazione in corso.	Al termine del periodo impostato lo Smarther torna alla programmazione in corso.	
Spegnimento 	<input checked="" type="checkbox"/>	<input checked="" type="checkbox"/>	<input checked="" type="checkbox"/>
La modalità impostata è permanente	La modalità impostata è permanente	La modalità impostata è permanente	
Imposto temperatura 	<input checked="" type="checkbox"/>	<input checked="" type="checkbox"/>	<input checked="" type="checkbox"/>
La temperatura impostata è permanente	La temperatura impostata ha un tempo determinato (default 3 ore) modificabile da App	La temperatura impostata ha un tempo determinato (default 3 ore) modificabile	
Visualizza umidità 	<input checked="" type="checkbox"/>	<input checked="" type="checkbox"/>	<input checked="" type="checkbox"/>
Visualizzata nella terza pagina	Visualizzata nella terza pagina	Visualizzata in Home Page	
Modalità antigelo 	<input checked="" type="checkbox"/>	<input checked="" type="checkbox"/>	<input checked="" type="checkbox"/>
Modalità assente 	<input checked="" type="checkbox"/>	<input checked="" type="checkbox"/>	<input checked="" type="checkbox"/>

Funzioni	Funzioni disponibili e differenze tra Smarther appena installato e Smarther connesso con App		
	Smarther appena installato (non connesso)	Smarther connesso con App	Smarther connesso con App
	Da Smarther		Da App
<p>Impostazioni</p> 	✘	✘	✔
<p>Programmazione di un profilo di temperature giornaliero o settimanale</p> 	✘	✘	✔
<p>Gestione di piu' Smarther e di piu' case</p> 	✘	✘	✔

(\*) livelli di luminosità del display: **Off, Automatico senza spegnimento, Automatico con spegnimento, Personalizzato**

**Nota:** per la connessione tra lo Smarther e lo smartphone è richiesta la presenza di una rete Wi-Fi domestica con accesso ad internet. Per utilizzare il servizio il Cliente deve dotarsi di attrezzature tecniche che consentano l'accesso alla rete Internet, sulla base di un accordo concluso dal Cliente stesso con un ISP (Internet Service Provider) in relazione al quale BTicino resta del tutto estranea.

Per la programmazione e l'utilizzo dello Smarther è necessario installare sul proprio smartphone l'applicativo dedicato Home + Control. I servizi offerti attraverso l'App prevedono che si possa interagire con lo Smarther da remoto ed attraverso la rete Internet. In questi casi l'integrazione e il buon funzionamento tra Smarther e App possono dipendere da:

- a) qualità del segnale Wi-Fi;
- b) qualità dei segnali dati;

Si informa inoltre che l'utilizzo da remoto tramite l'App comporta l'utilizzo di dati, pertanto il costo legato al loro consumo dipende dalla tipologia di contratto che il cliente ha sottoscritto con un ISP (Internet Service Provider) e rimane a suo carico.

## Funzioni base

### Funzione Boost

La modalità Boost ti permette di forzare l'accensione dell'impianto per un periodo limitato (30, 60 o 90 minuti) indipendentemente dalla temperatura misurata e da quella programmata. Una volta trascorso il tempo impostato, Smarter riprenderà il funzionamento secondo la programmazione precedente.

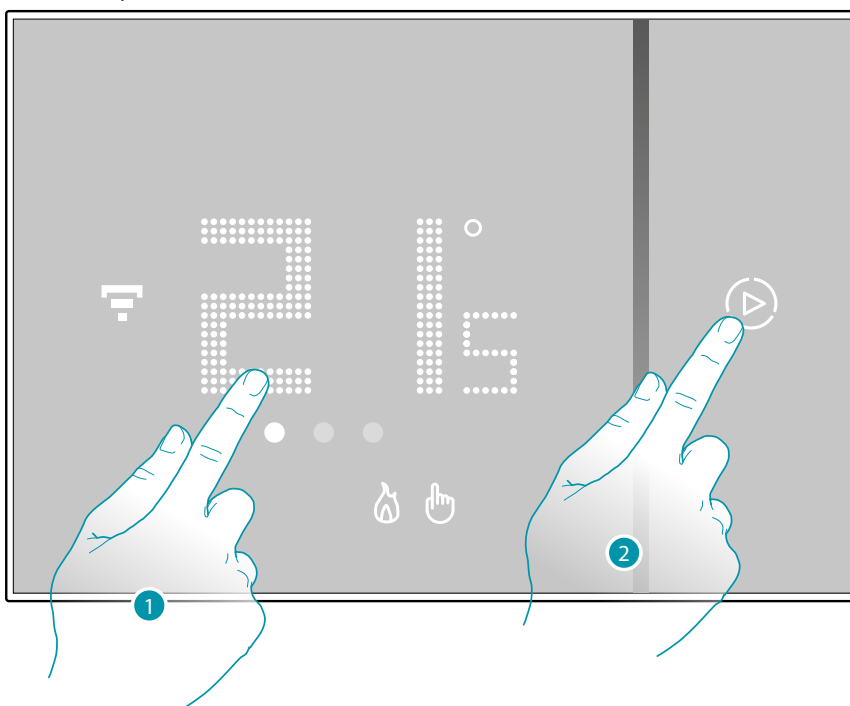

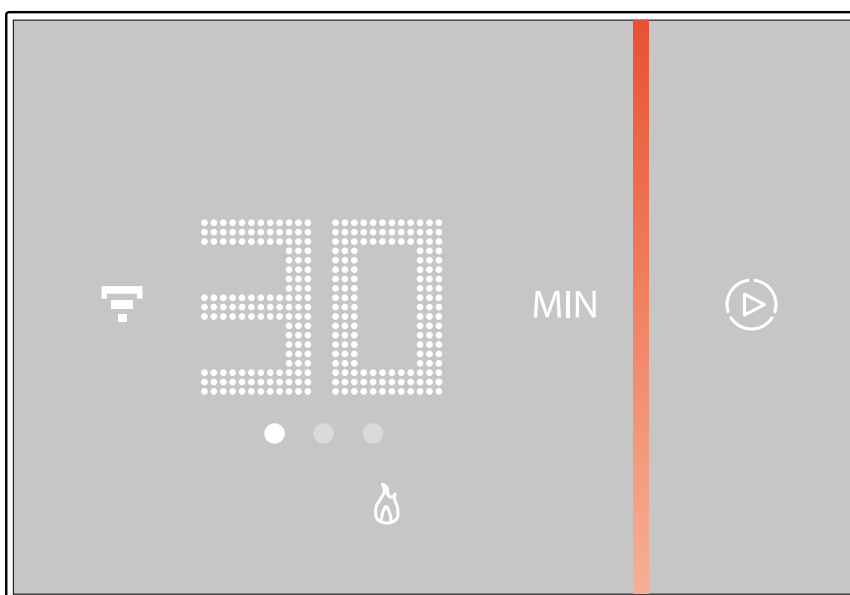

1. Tocca il display, il simbolo  si accende
2. Tocca una o più volte il simbolo per impostare la durata della funzione; il display visualizza il tempo impostato, contemporaneamente l'indicatore si illumina.

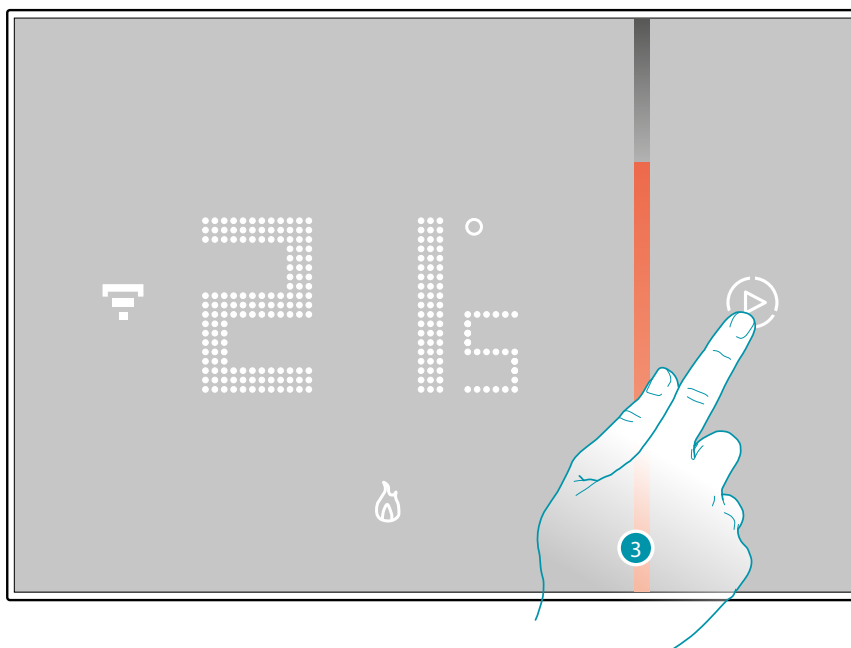

Dopo aver impostato la durata voluta (30, 60 o 90 minuti) attendi che le cifre smettano di lampeggiare dopodiché la modalità Boost sarà attivata.

Il display mostra la temperatura misurata; l'indicatore luminoso si spegne gradualmente al trascorrere del tempo impostato.



3. Per terminare anticipatamente l'impostazione tocca il simbolo ; Smarter riprenderà il funzionamento secondo la programmazione precedente.

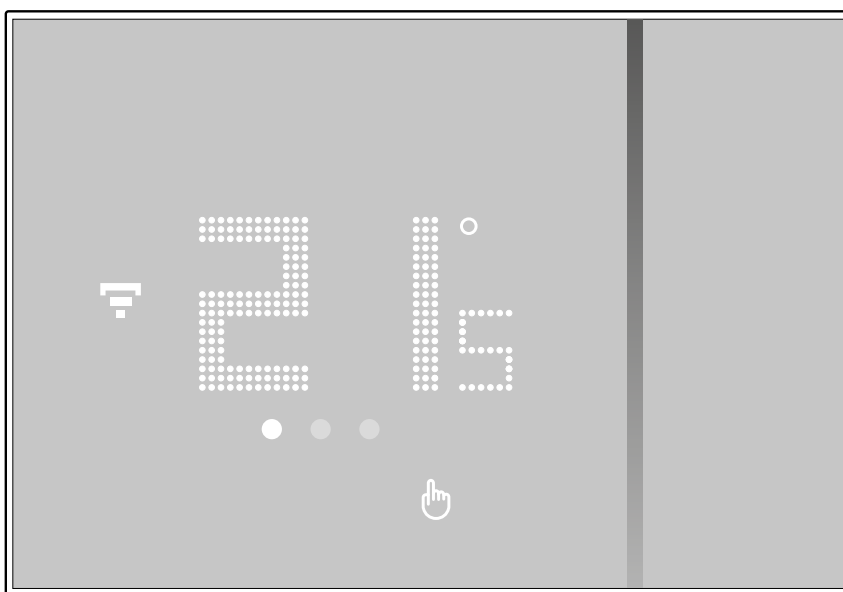

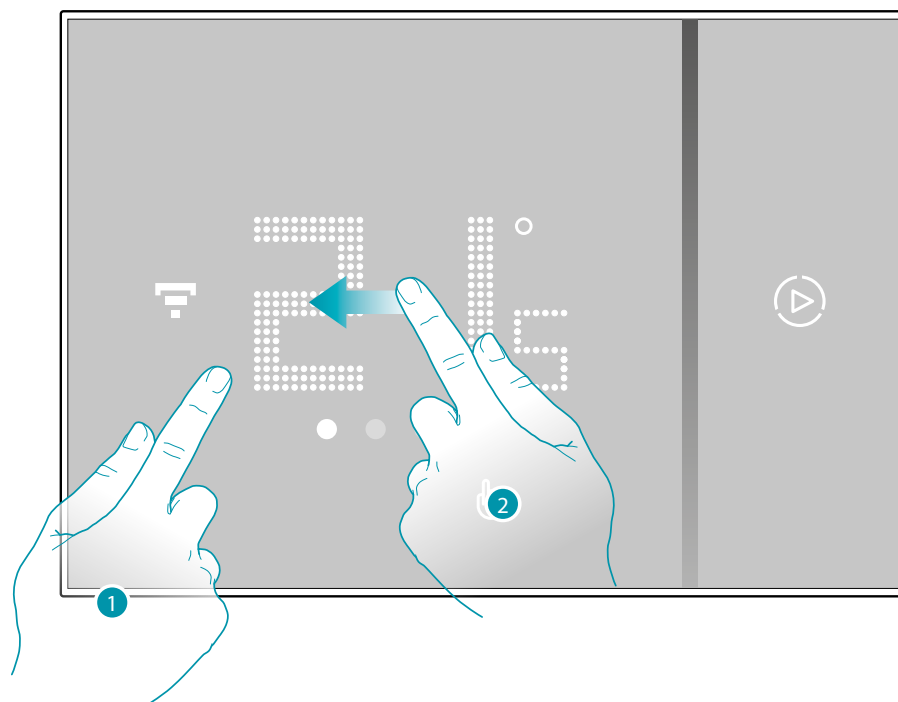

### Imposta la temperatura

Il livello di temperatura impostabile localmente è riferito al solo funzionamento in modalità manuale.

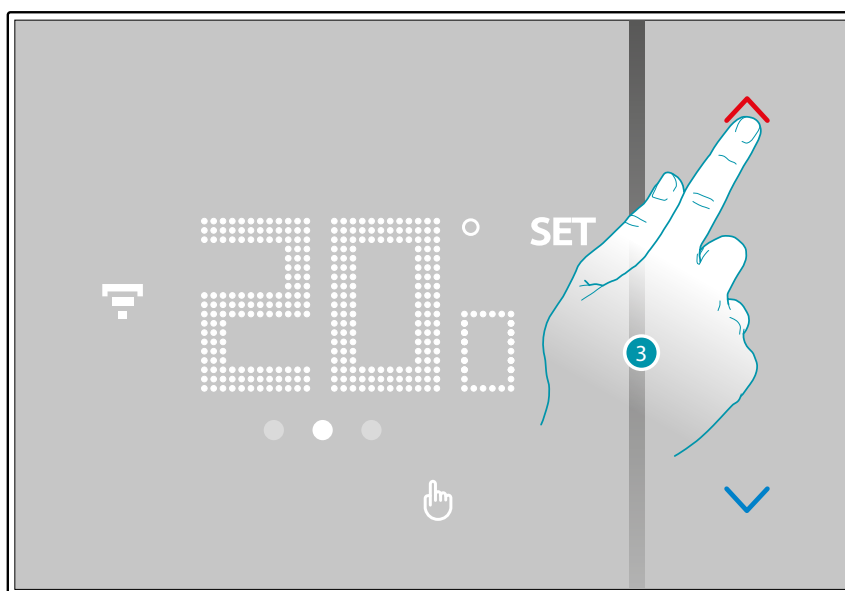

1. Tocca il display
2. Scorri sul display per passare alla pagina successiva



3. Viene visualizzata l'impostazione attuale, modifica l'impostazione con i tasti 



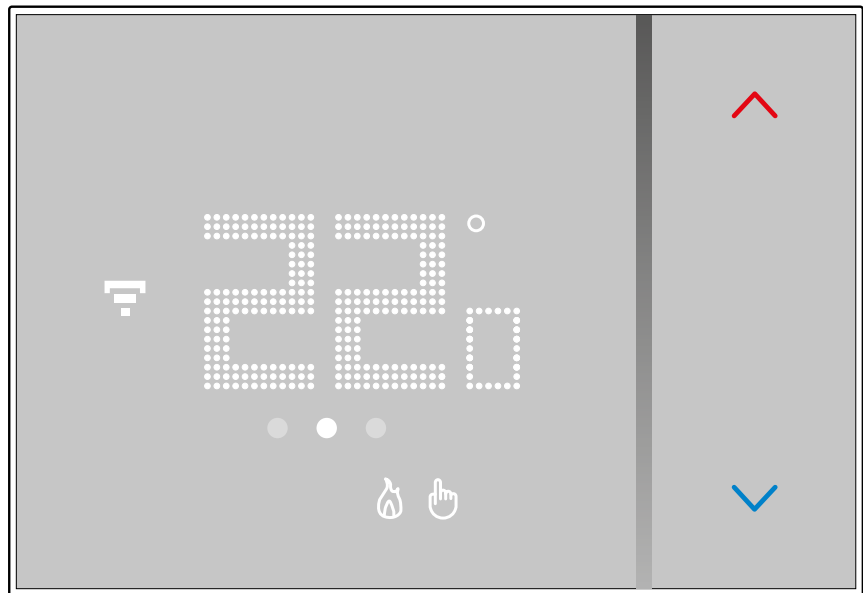

Una volta terminata l'impostazione attendi qualche secondo, sul display ritornerà la visualizzazione della temperatura misurata.



**Nota:** impostando la temperatura di protezione riscaldamento (7 °C), sul display appare il simbolo di spegnimento



### Visualizzazione umidità ambiente

Smarter integra un sensore che rileva la percentuale di umidità presente nell'ambiente; segui la procedura descritta di seguito per visualizzare il valore misurato.

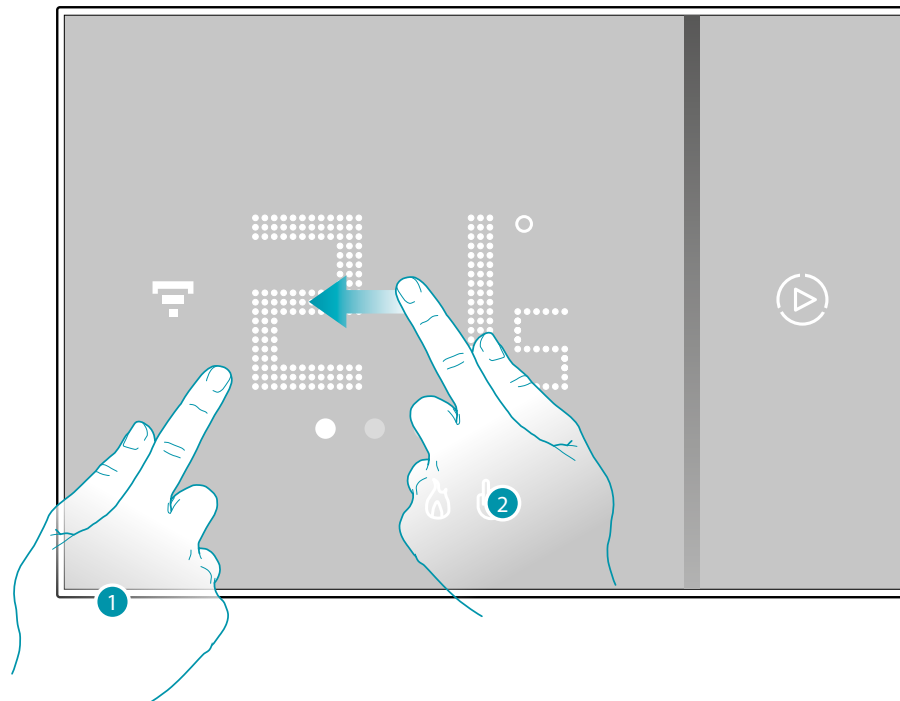

1. Tocca il display
2. Scorri 2 volte sul display per passare alla pagina dedicata

La percentuale di umidità misurata rimane visibile per alcuni secondi, in seguito ritornerà la visualizzazione della temperatura misurata.

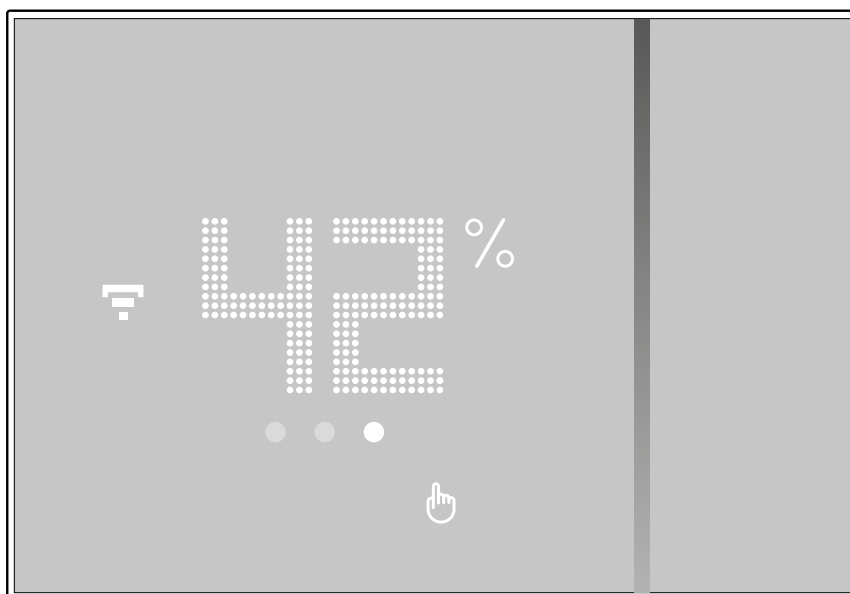

## Comanda lo Smarther con l'app Home + Control

### Introduzione

Puoi programmare lo Smarther tramite l'App gratuita Home + Control, per far questo devi:

1. Scaricare l'App dagli Store
2. Registrarti e creare un account
3. Associare l'account al tuo Smarther tramite l'App



### Scarica l'app Home + Control

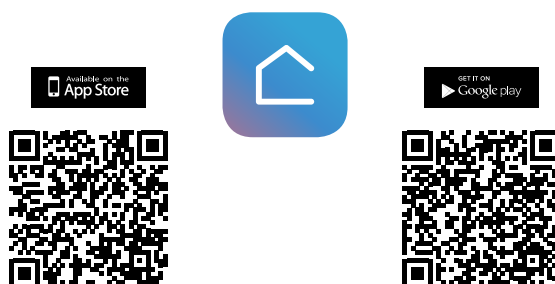

Per poter controllare da remoto il tuo impianto Smart, , devi prima scaricare l'app dagli Store (per i dispositivi iOS® da App Store, per i dispositivi Android® da Play Store)



1. Sul tuo Smartphone avvia l'app per leggere i codici QR e successivamente inquadra il QR Code, oppure cerca l'app Home + Control negli store.

### Registrazione account

Per poter utilizzare l'App Home + Control e quindi sfruttare le funzioni avanzate del tuo Smarter devi prima registrarti.

Dopo aver aperto l'app segui le istruzioni per effettuare la registrazione:

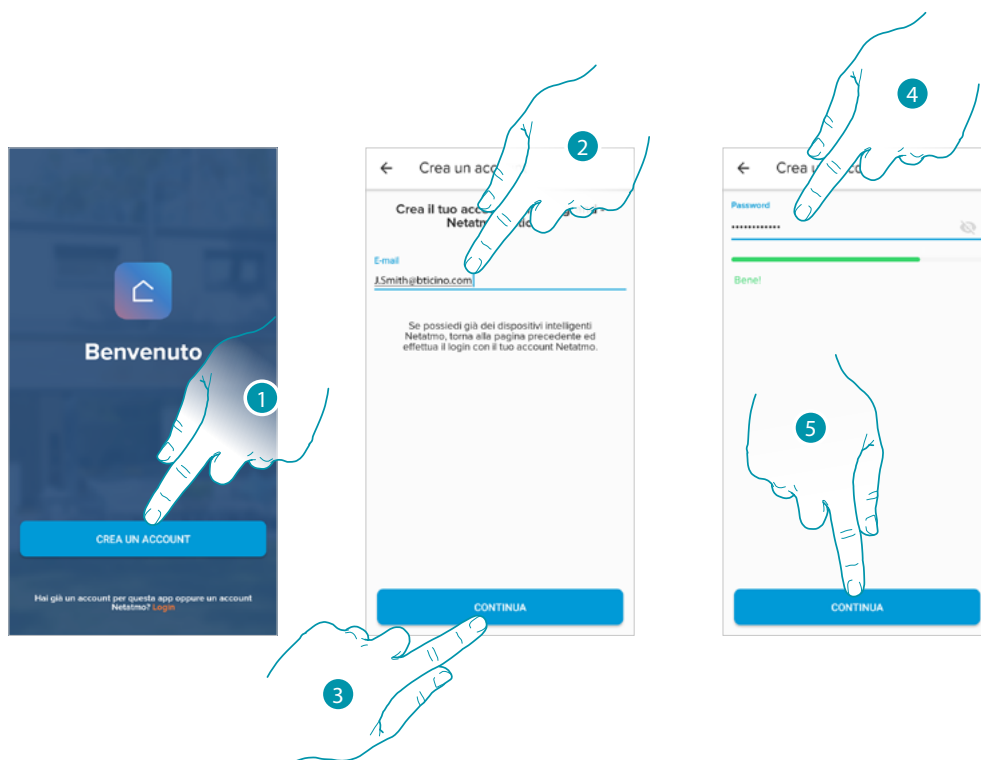

1. Tocca per registrarti e creare un account altrimenti utilizza le tue credenziali se sei già registrato
2. Inserisci l'indirizzo email con il quale vuoi effettuare la registrazione
3. Tocca per continuare
4. Inserisci una password che deve avere i seguenti requisiti:
  - almeno 8 caratteri;
  - almeno una lettera minuscola (es. a);
  - almeno una lettera maiuscola (es. A);
  - almeno un numero (es. 1);
  - almeno una carattere speciale (es. \$);
5. Tocca per continuare

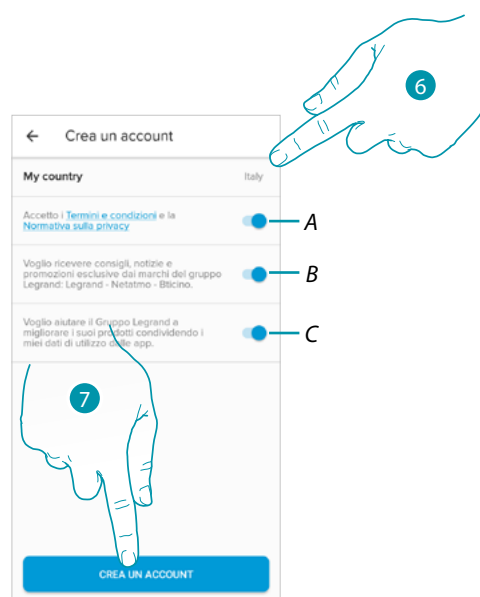

6. Seleziona il paese

A Tocca per accettare i termini e le condizioni di utilizzo espressi nel testo collegato (obbligatorio)

B Tocca per abilitare la ricezione delle notizie e delle promozioni dei marchi del gruppo Legrand

C Tocca per aiutare il gruppo Legrand al miglioramento dei prodotti

7. Tocca per creare l'account

### Operazioni preliminari se utilizzi uno smartphone con sistema operativo iOS

Prima di iniziare l'associazione preparati il codice Apple Casa® da scansionare, oppure annotalo nell'apposito spazio.

Puoi trovare il codice Apple Casa®:

- sul retro del foglio istruzioni

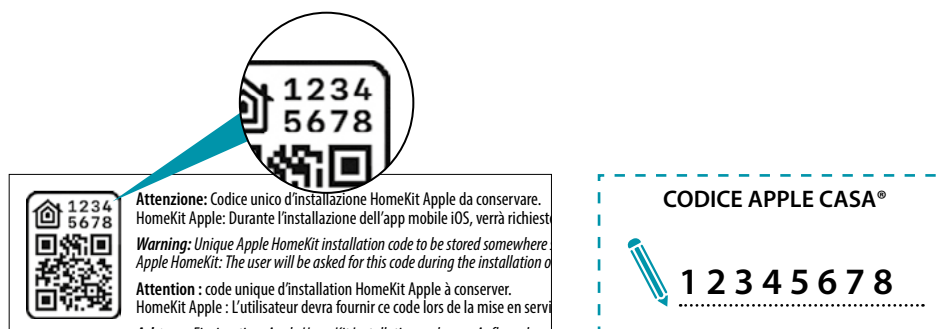

- sulla pellicola protettiva dello Smarther

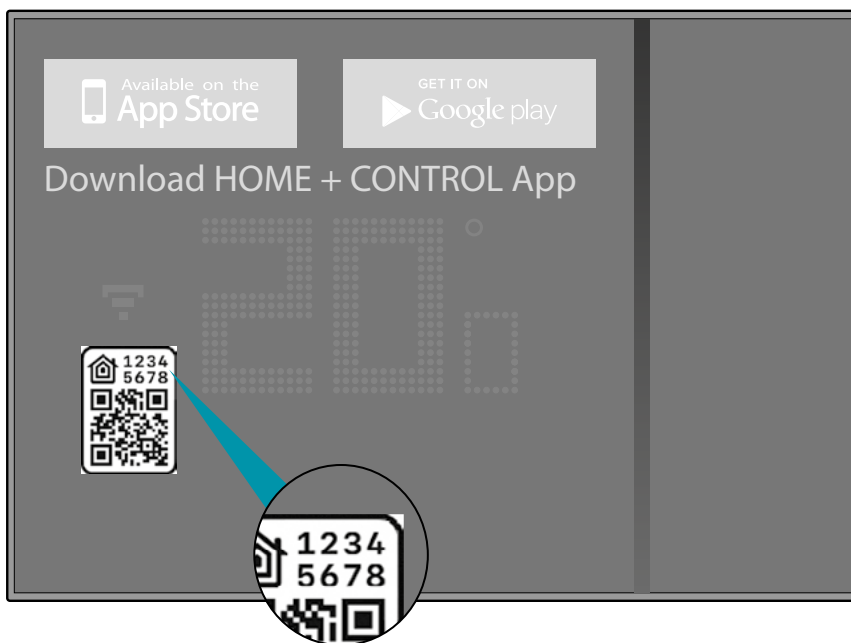

- sul retro dello Smarther

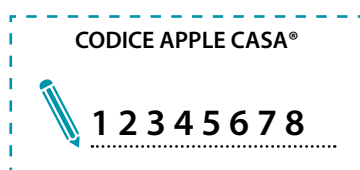
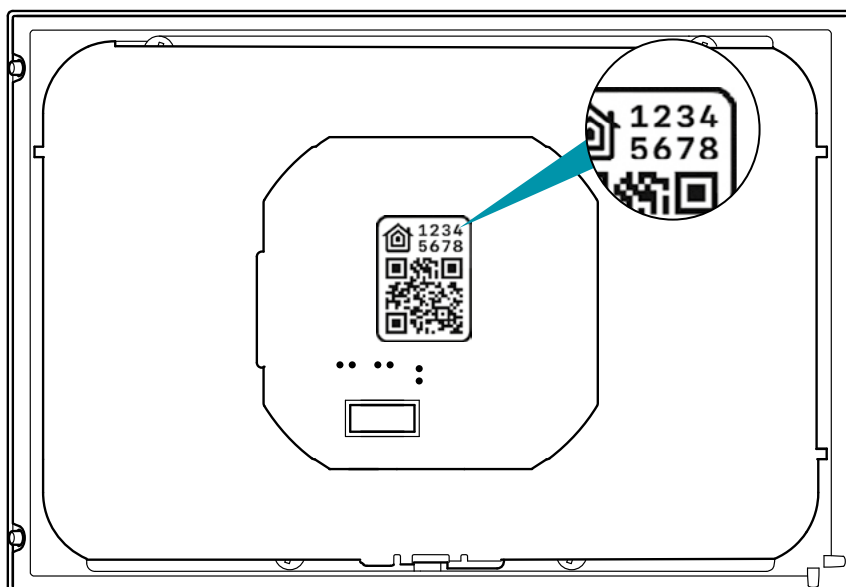



### Associa il tuo Smarter

A questo punto il sistema ti mostrerà un tutorial per aiutarti ad effettuare l'associazione al tuo Smarter.

**Nota:** prima di iniziare l'associazione con l'impianto attiva la connessione al Wi-Fi di casa

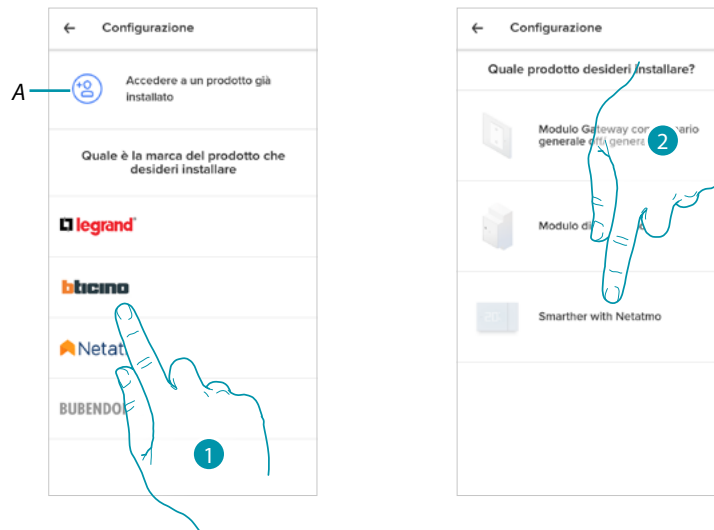

A *Tocca se sei stato [invitato alla gestione di una casa da un utente](#)*

1. Tocca per selezionare la marca del prodotto che desideri installare
2. Tocca per selezionare lo Smarter

la procedura di configurazione è differente in base al sistema operativo del tuo smartphone:

- [se utilizzi uno smartphone con sistema operativo Android](#)
- [se utilizzi uno smartphone con sistema operativo iOS](#)

**Se utilizzi uno smartphone con sistema operativo Android**

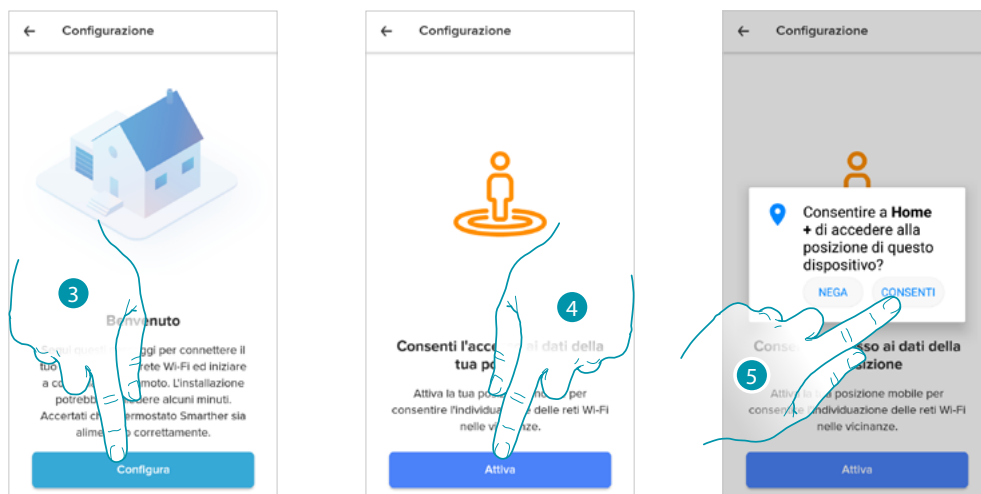

3. Tocca per iniziare la configurazione
4. Tocca per abilitare la localizzazione del dispositivo
5. Tocca per consentire a Home + Control l'accesso alla posizione dello Smartphone

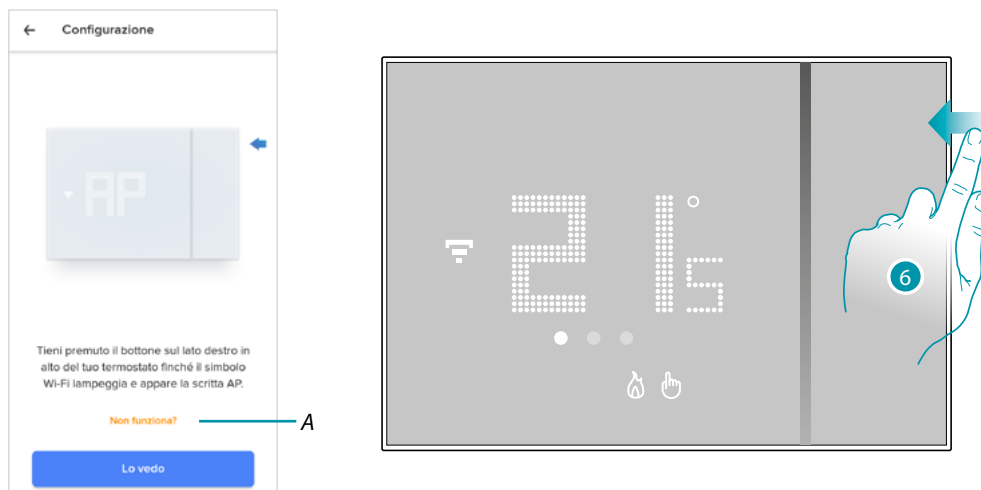

- A* Apre la sezione FAQ per risolvere il problema
6. Tieni premuto il pulsante superiore dello Smarter, fin quando appare la scritta "AP"



7. Premi per proseguire

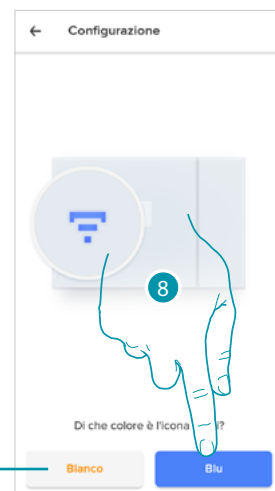
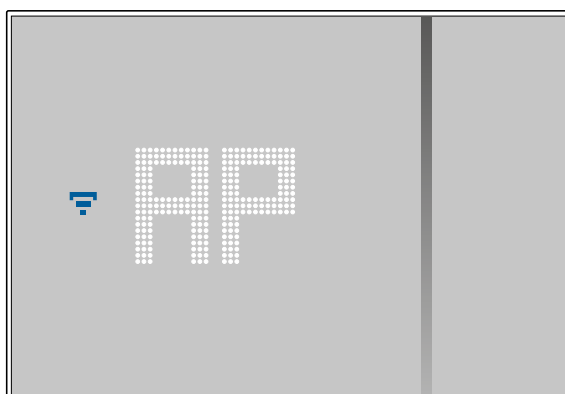

8. Sullo Smarther appare simbolo del Wi-Fi di colore blu, tocca per proseguire la configurazione

A Indica che stai utilizzando un'app non corretta per effettuare l'associazione

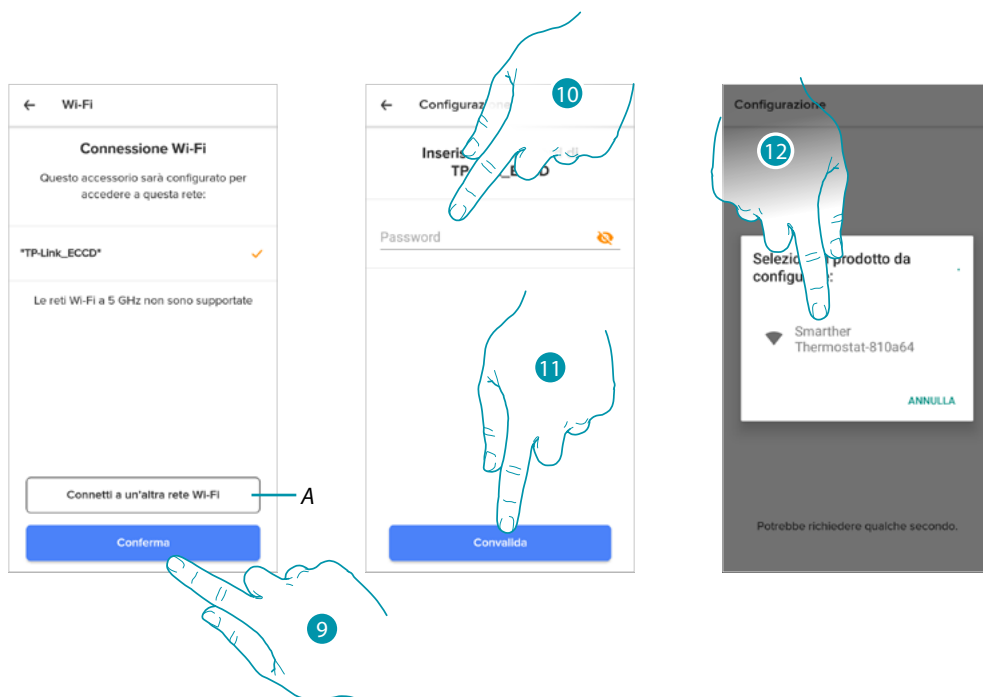

9. Tocca per confermare la rete Wi-Fi di casa proposta, altrimenti tocca (A) per selezionarne un'altra
10. Inserisci la password del Wi-Fi di casa
11. Tocca per continuare
12. Seleziona lo Smarter

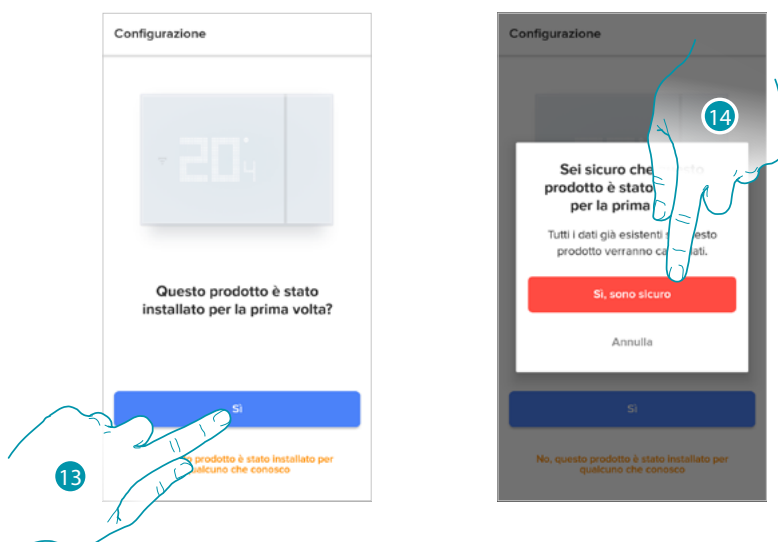

13. Tocca se è la prima installazione dello Smarter
14. Tocca per confermare che è la prima installazione  
 Attenzione: tutti i dati esistenti verranno cancellati

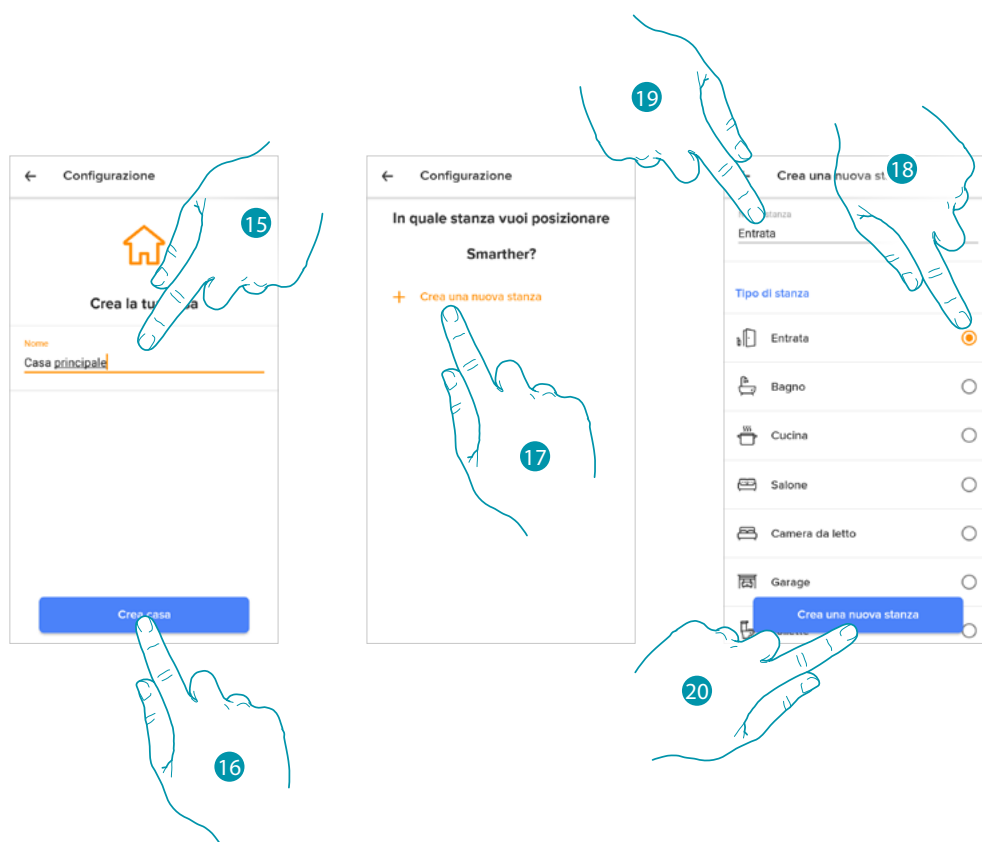

15. Inserisci un nome per la casa
16. Tocca per creare una nuova casa Home + Control
17. Tocca per creare una nuova stanza
18. Seleziona il tipo di stanza in cui hai installato lo Smarther
19. Tocca eventualmente per rinominare la stanza
20. Tocca per confermare

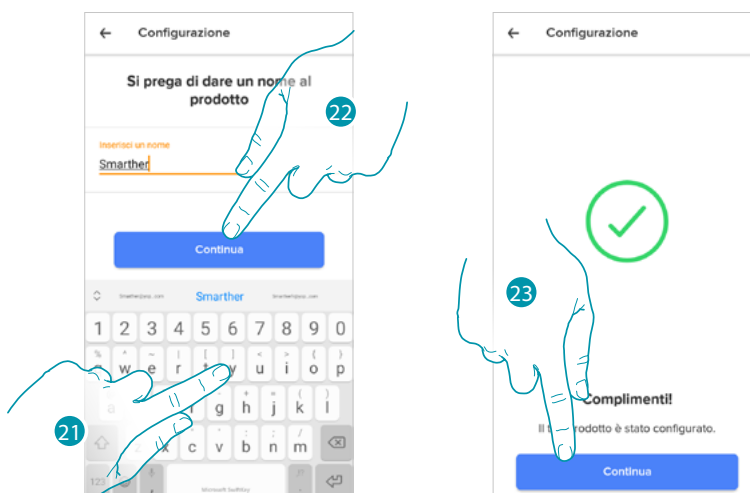

21. Personalizza il nome dello Smarther
22. Tocca per confermare
23. Lo Smarther è configurato correttamente, tocca per creare una programmazione tramite la [procedura guidata](#) (comune ad entrambi i sistemi operativi Android e iOS)

Se utilizzi uno smartphone con sistema operativo iOS

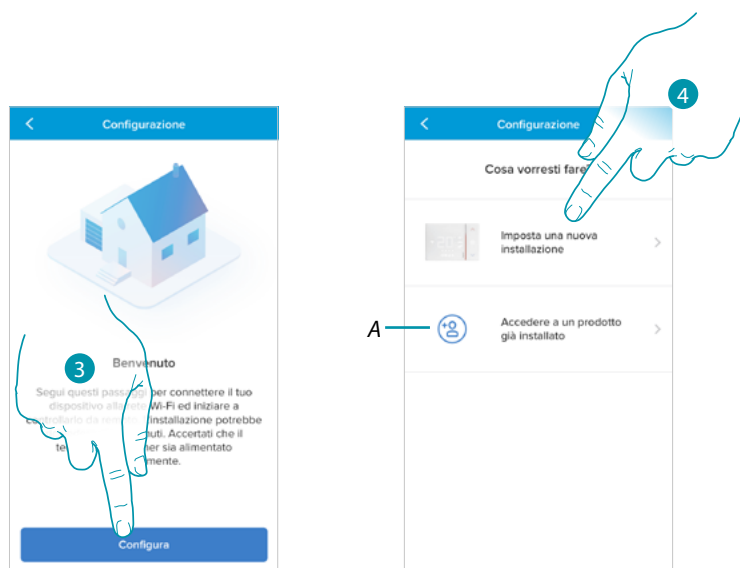

3. Tocca per iniziare la configurazione
4. Seleziona per effettuare una nuova installazione
- A Tocca se sei stato *invitato alla gestione di una casa da un utente*



5. Tieni premuto il pulsante superiore dello Smarter, fin quando appare la scritta "AP"



6. Premi per proseguire



7. Sullo Smarther appare simbolo del Wi-Fi di colore blu, tocca per proseguire la configurazione  
A *Indica che stai utilizzando un'app non corretta per effettuare l'associazione*

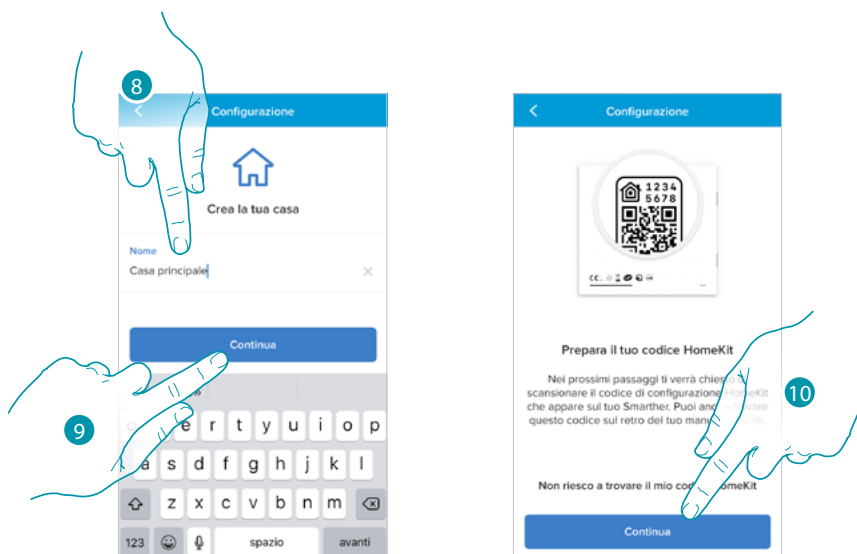

8. Inserisci un nome per la casa

9. Premi per proseguire

Preparati il codice Apple Casa® (vedi [Operazioni preliminari se utilizzi uno smartphone con sistema operativo iOS](#))

10. Premi per scansionare il codice Apple Casa®



11. Scansiona il codice Apple Casa®



Oppure

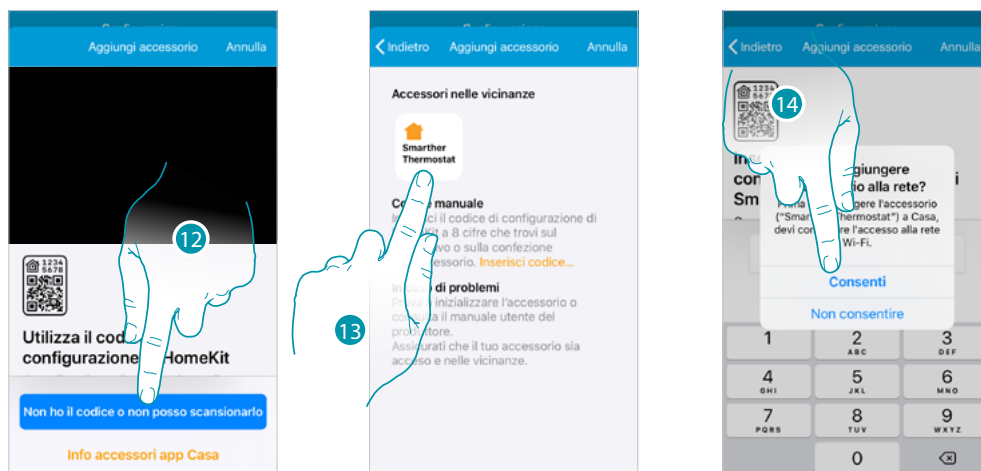

12. Tocca per aprire la pagina per l'inserimento manuale nel caso in cui il codice non venisse rilevato in automatico oppure non puoi scansionarlo

13. Tocca lo Smarther rilevato nelle vicinanze

14. Tocca per consentire allo Smarther l'accesso alla rete Wi-Fi

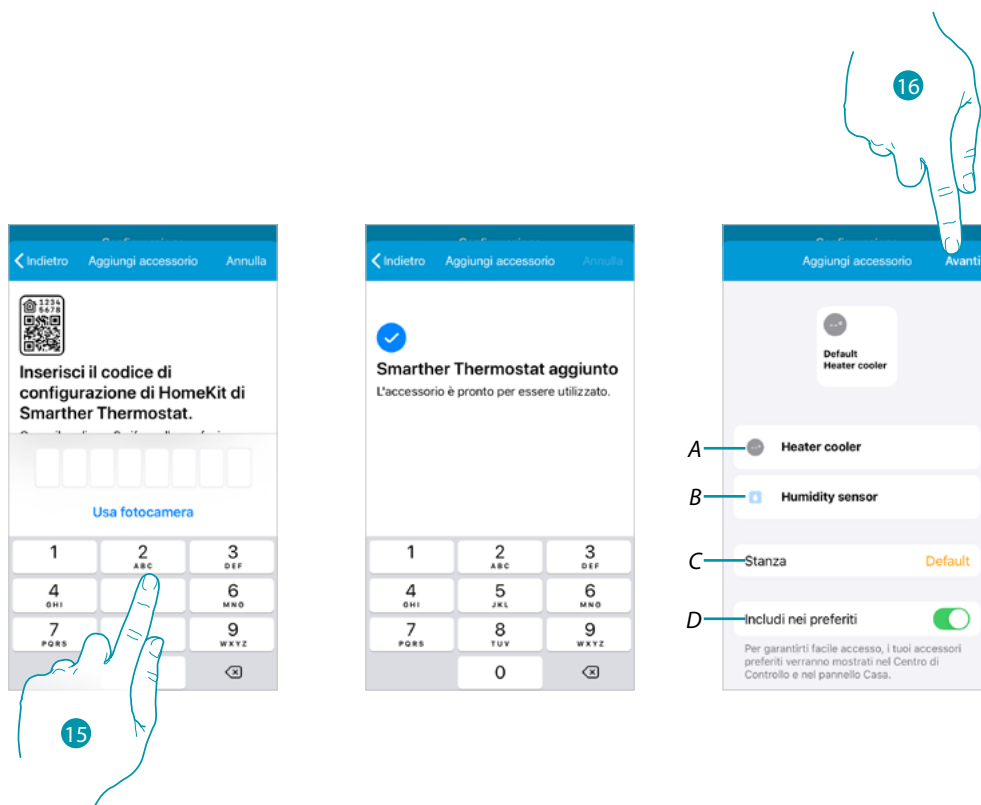

15. Inserisci manualmente il codice Apple Casa®

A Rinomina lo Smarther per la funzione di riscaldamento

B Rinomina lo Smarther per la funzione di rilevazione umidità

C Seleziona la stanza/creane una nuova dove inserire lo smarther all'interno dell'app Apple Casa®

D Includi/escludi dai preferiti

16. Tocca per proseguire

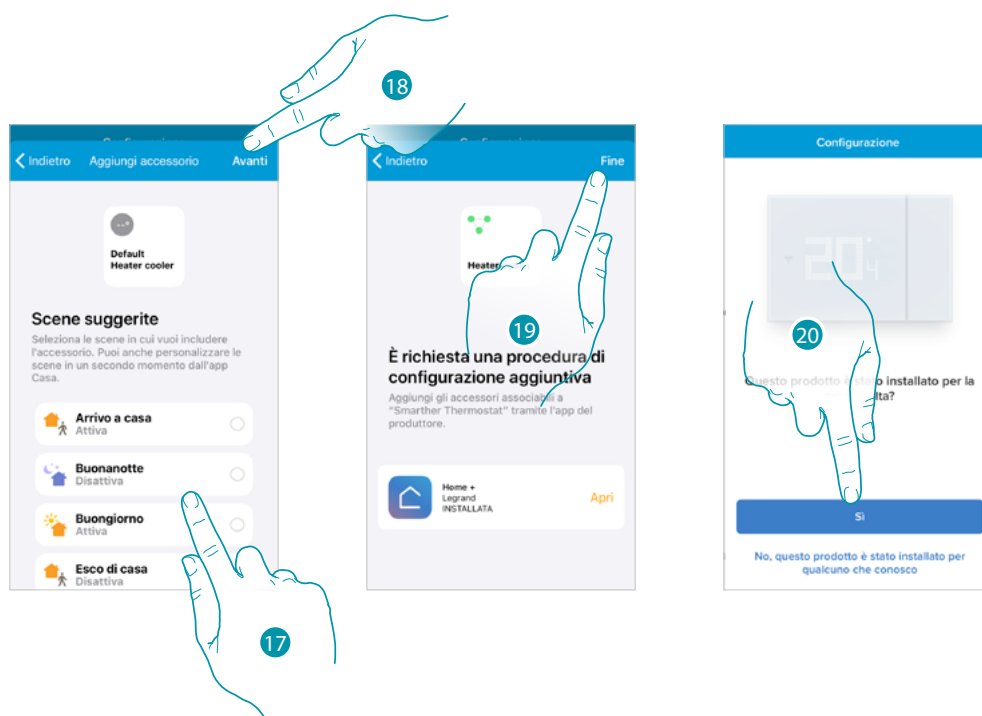

- 17. Tocca per selezionare le scene in cui vuoi includere lo Smarter
- 18. Tocca per proseguire
- 19. Tocca per terminare la configurazione riguardante l'app Apple Casa®
- 20. Tocca se è la prima installazione dello Smarter

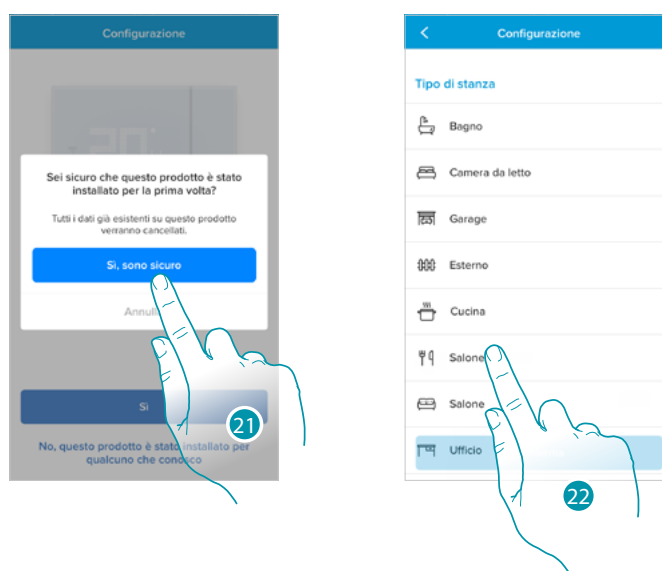

- 21. Tocca per confermare che è la prima installazione
- 22. Tocca per selezionare il tipo di stanza in cui hai installato lo Smarter

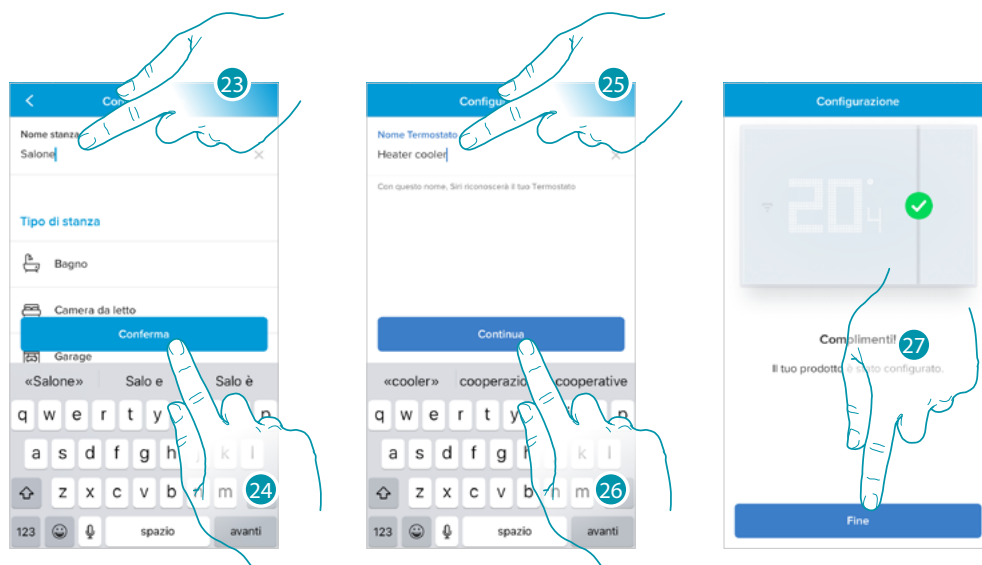

23. Tocca eventualmente per rinominare la stanza
24. Tocca per confermare
25. Personalizza il nome dello Smarter
26. Tocca per confermare
27. Lo Smarter è configurato correttamente, tocca per creare una programmazione tramite la [procedura guidata](#) (comune ad entrambi i sistemi operativi Android e iOS)

### Creazione di una programmazione tramite la procedura guidata

A questo punto la procedura, tramite delle domande alle quali devi rispondere, ti propone di creare una programmazione per regolare la temperatura.

Puoi approfondire il funzionamento dei programmi nel capitolo [Pianificazioni programmate](#)

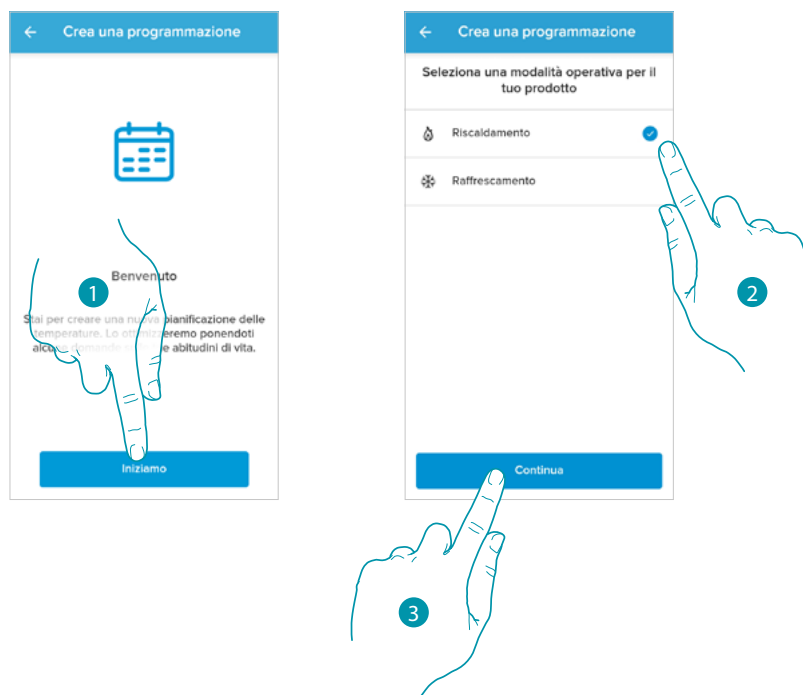

1. Tocca per iniziare la procedura guidata
2. Seleziona se la programmazione è per un impianto di riscaldamento o di raffrescamento
3. Tocca per continuare

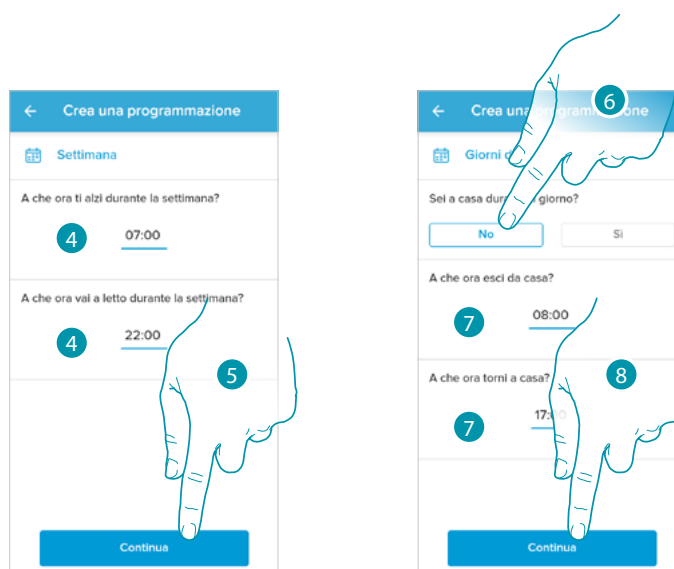

4. Imposta gli orari che delimiteranno gli intervalli temporali (quando ti alzi e quando vai a letto durante la settimana)
5. Tocca per proseguire
6. Scegli se durante il giorno solitamente sei in casa oppure no.
7. Imposta gli orari che delimiteranno gli intervalli temporali
8. Tocca per proseguire

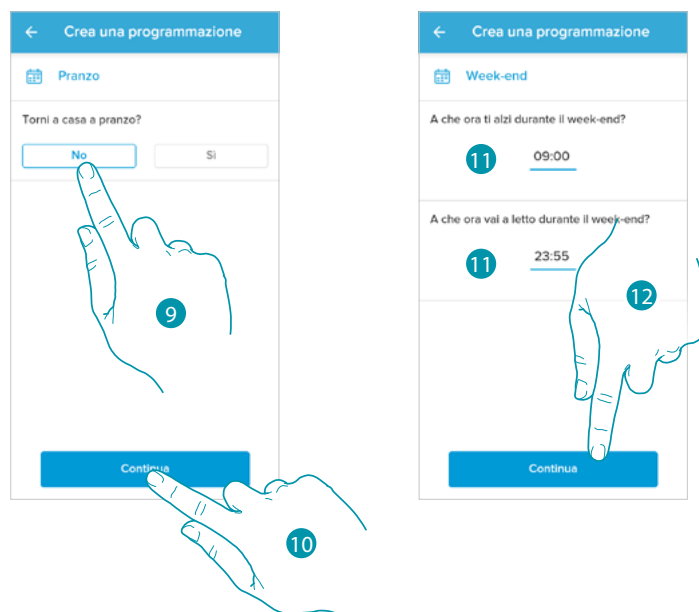

9. Scegli se durante la settimana solitamente torni a casa per pranzare oppure no.
10. Tocca per confermare
11. Imposta gli orari che delimiteranno gli intervalli temporali (quando ti alzi e quando vai a letto durante il week-end)
12. Tocca per proseguire

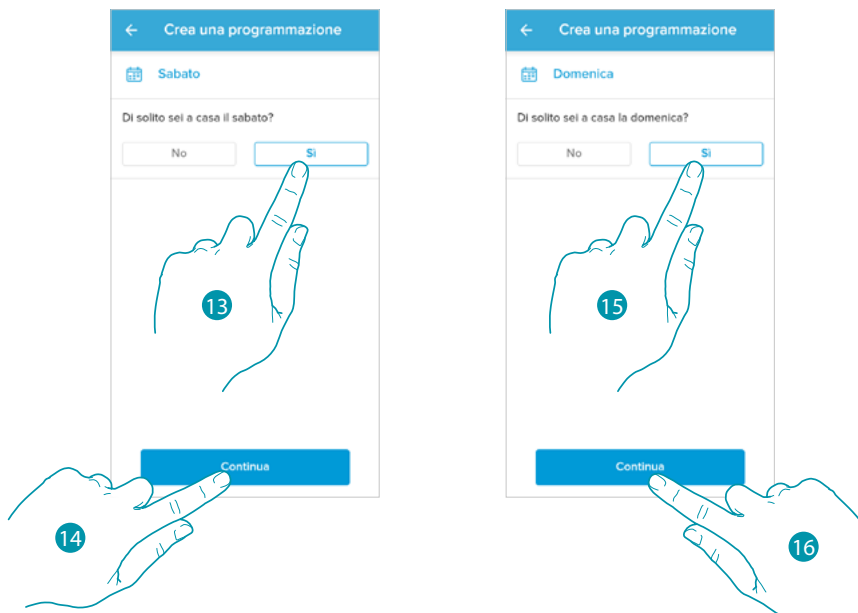

13. Scegli se il sabato solitamente sei a casa oppure no.
14. Tocca per proseguire
15. Scegli se la domenica solitamente sei a casa oppure no.
16. Tocca per proseguire

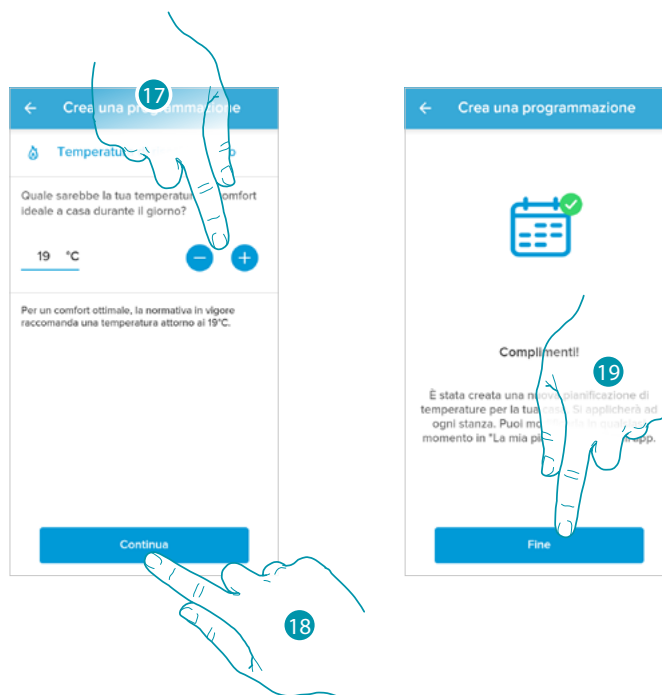

17. Seleziona una temperatura che reputi confortevole quando sei a casa durante il giorno.

18. Tocca per proseguire.

19. Tocca per terminare, appare la [Home Page](#)

### Accedi alla tua casa tramite invito

Puoi accedere all'impianto Smart creato dal tuo installatore oppure da un tuo familiare, seguendo i passi illustrati di seguito.

**Nota:** tutti gli utenti hanno gli stessi privilegi di comando, invito e modifica.

- Scarica l'app dagli Store
- Registrati e crea un account
- Accetta l'invito che ti ha inviato via mail il tuo installatore o un tuo familiare
- Accedi all'app con le credenziali appena create
- Comanda il tuo impianto Smart tramite l'app

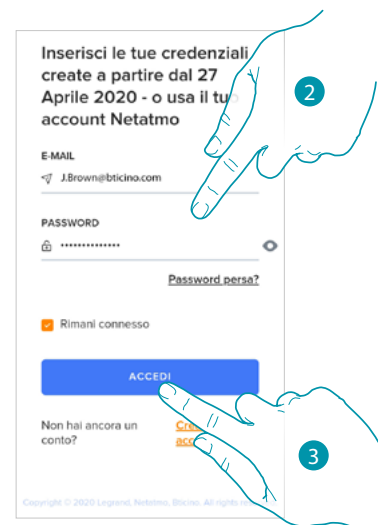
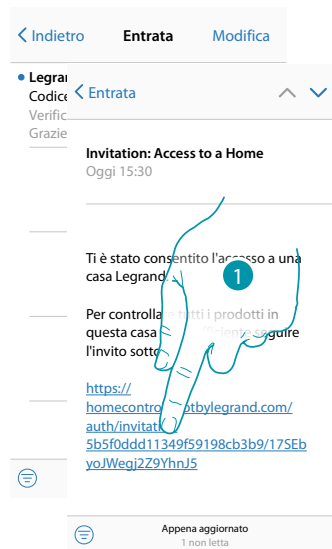

1. Tocca il link presente nella mail che ti ha inviato il sistema a seguito di un invito
2. Inserisci le credenziali con le quali hai effettuato la registrazione
3. Tocca per accedere

Un messaggio ed una mail ti confermeranno che l'invito è stato accettato, apri l'app ed inserisci i dati di autenticazione

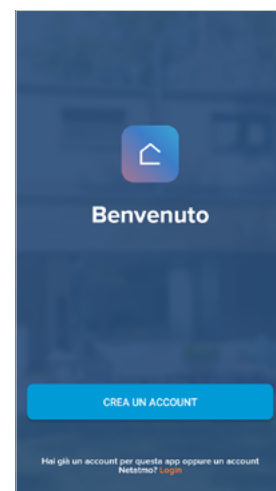

### Password dimenticata

Nel caso in cui avessi dimenticato la password:

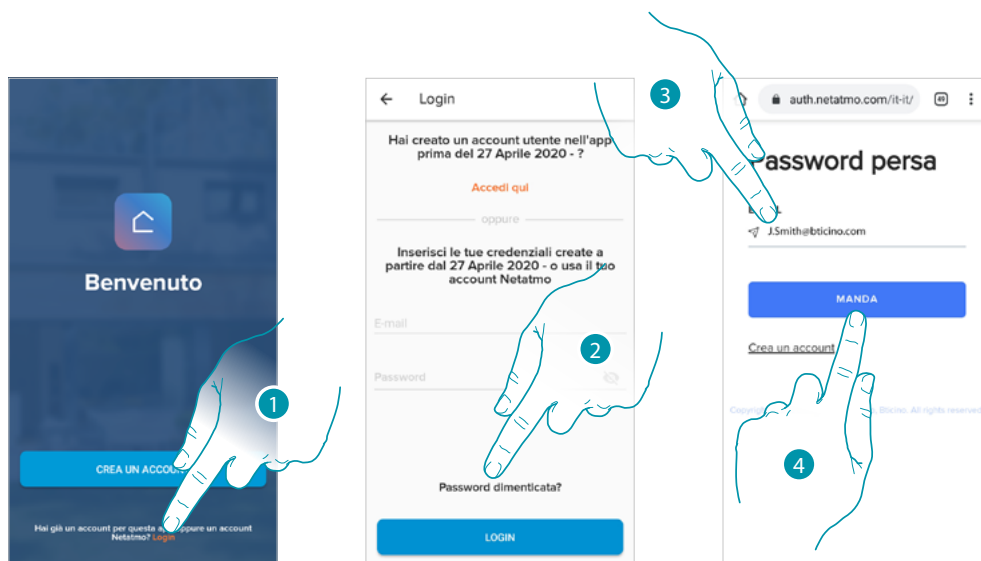

1. Tocca per aprire la pagina di login
2. Tocca per attivare la procedura di recupero password
3. Inserisci l'indirizzo email sul quale, il sistema invierà il link per modificare la password
4. Tocca per inviare il link

Dopo aver confermato, il sistema invierà all'indirizzo email da te indicato il link per modificare la password

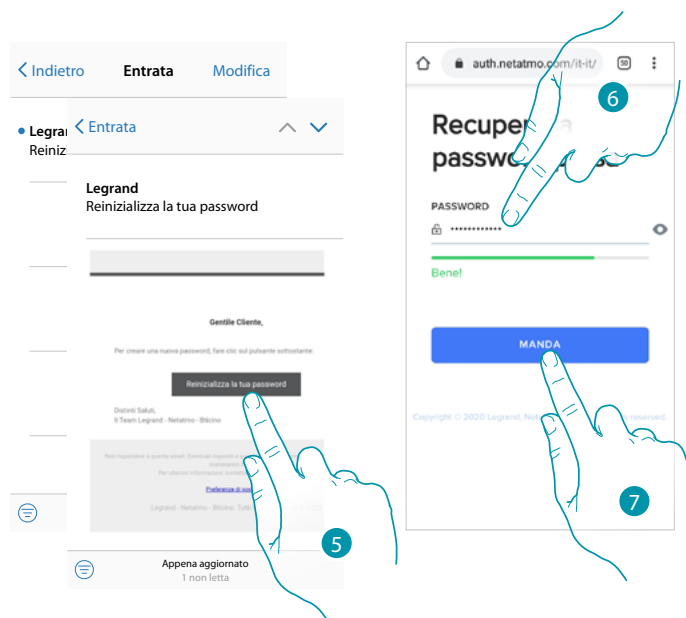

5. Tocca per modificare la password
6. Inserisci la nuova password che deve avere i seguenti requisiti:
  - almeno 8 caratteri;
  - almeno una lettera minuscola (es. a);
  - almeno una lettera maiuscola (es. A);
  - almeno un numero (es. 1);
  - almeno una carattere speciale (es. \$);
7. Tocca per confermare



Un messaggio ti conferma che la password è stata modificata correttamente, apri l'app ed inserisci i dati di autenticazione

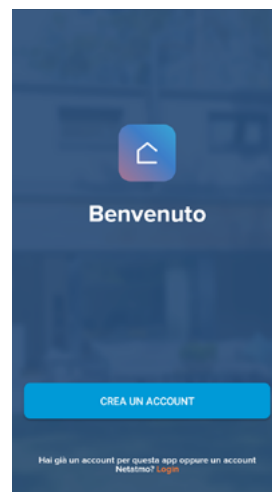
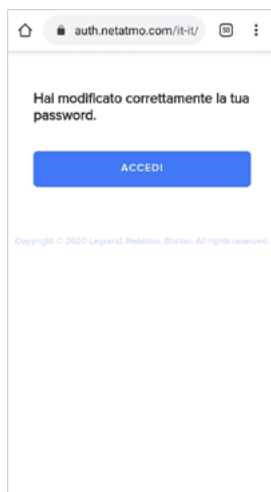

### Autenticazione

Dopo aver effettuato la registrazione al portale, puoi autenticarti inserendo e-mail e password.

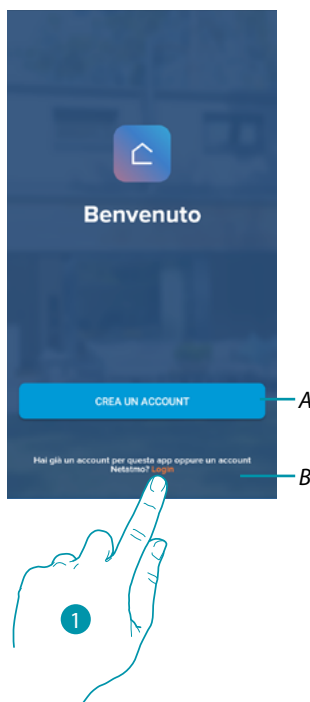

- A *Tocca per creare un [nuovo account](#)*
- 1. *Tocca per aprire la pagina di login*
- 2. *Inserisci e-mail e password*
- 3. *Tocca per accedere*
- B *Tocca per avviare la procedura di [recupero password](#)*

### Home Page

Dopo esserti autenticato, da questa pagina puoi gestire la temperatura della tua abitazione, tramite lo Smarther e/o le valvole Netatmo.

Gli elementi visualizzati in Home Page, dipendono da come hai organizzato la tua casa, esempio suddividendola in stanze, inserendo un dispositivo per ogni stanza oppure più dispositivi nella stessa, e di conseguenza i comandi disponibili per gestire la temperatura, esistono infatti:

- Comandi per singolo dispositivo
- Comandi di stanza
- Comandi di di casa

Nella Home Page di esempio illustrata successivamente, è presente un unico dispositivo in un'unica stanza



- A Nome casa/visualizza case
- B Apre la sezione "Grafico" in cui puoi visualizzare i consumi del tuo impianto di riscaldamento
- C Temperatura misurata e percentuale di umidità misurata
- D Contatto riscaldamento o raffrescamento commutato
- E Temperatura impostata
- F Imposta funzione "Boost"
- G Imposta la Temperatura
- H Pianificazioni programmate e selezione funzione assente, antigelo, cambio programma)
- I Visualizzazione funzioni Smarther in corso

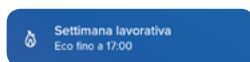

[Programmazione in corso](#)

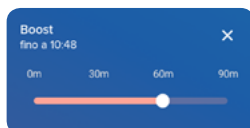

[Funzione Boost](#)

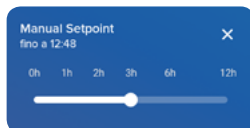

[Funzione Manuale](#)











[Funzione Antigelo](#)



[Funzione Assente](#)

- L Menù a scomparsa Impostazioni

	<a href="#"><u>Gestisci la mia casa</u></a>	<p>Apri la sezione in cui puoi modificare alcune impostazioni relative alle singole stanze e dispositivi o le impostazioni di tutta la casa.</p> <p>Puoi inoltre impostare alcuni parametri dello Smarter</p>
	<a href="#"><u>Pianificazioni programmate</u></a>	Apri la sezione in cui puoi creare e gestire le programmazioni
	<a href="#"><u>Comfort termico</u></a>	Apri la sezione in cui puoi gestire alcuni parametri dello Smarter
	<a href="#"><u>Gestisci i miei ospiti</u></a>	Apri la sezione in cui puoi visualizzare gli utenti che possono interagire con il tuo Smarter, invitarne di nuovi o eventualmente eliminarli
	<a href="#"><u>Aggiungi un prodotto a questa casa</u></a>	Apri la sezione in cui puoi aggiungere dispositivi connessi al tuo impianto.
<b>Avanzato</b>		
	<a href="#"><u>Installa una nuova casa</u></a>	Apri la sezione in cui puoi installare una nuova casa associata al tuo account (es. Casa montagna)
	<a href="#"><u>Aiuto</u></a>	Apri la sezione in cui puoi visualizzare e cercare le risposte alle domande più frequenti (FAQ) sull'utilizzo dell'app Home + Control
	<a href="#"><u>Il mio account</u></a>	Apri la sezione in cui puoi visualizzare il tuo account, cambiarne la password
	<a href="#"><u>Esci</u></a>	Esegui il logout dall'app Home + Control

### Comanda singolo dispositivo

Può impostare la temperatura ed eseguire il boost, le impostazioni avranno effetto sul solo dispositivo all'interno della stanza

#### Imposta la temperatura

Questa funzione ti permette di impostare una temperatura.  
Un'indicazione visiva e testuale ti indicherà il tempo rimanente.  
Puoi inoltre modificare l'impostazione prima del termine tramite l'apposita funzione.

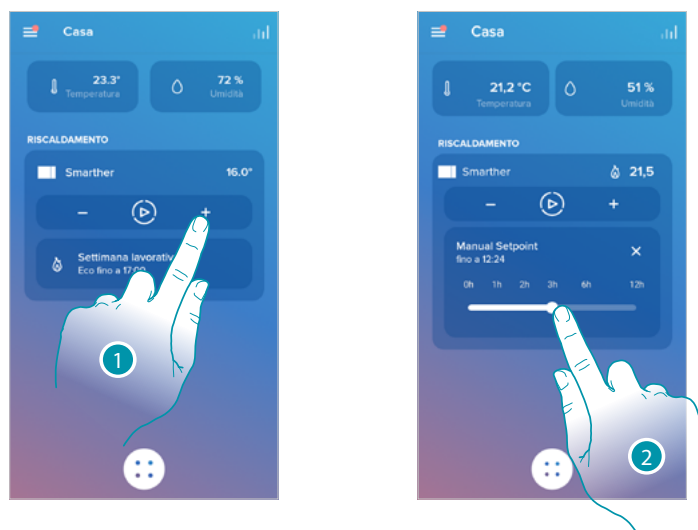

1. Tocca per impostare la temperatura
  2. Scorri per impostare fino a quando mantenerla (di default 3 ore e massimo 12 ore)
- La temperatura è ora impostata



- A Temperatura impostata
  - B Barra indicazione tempo: indica graficamente il tempo rimanente
  - C Ora termine impostazione
  - D Indicazione modalità impostata
3. Tocca per uscire dalla modalità corrente e tornare a quella programmata

Diminuendo la temperatura sotto i 7,5 °C, attivi la Funzione antigelo che ti permette, solo su un impianto di riscaldamento, di mantenere una temperatura minima di sicurezza.

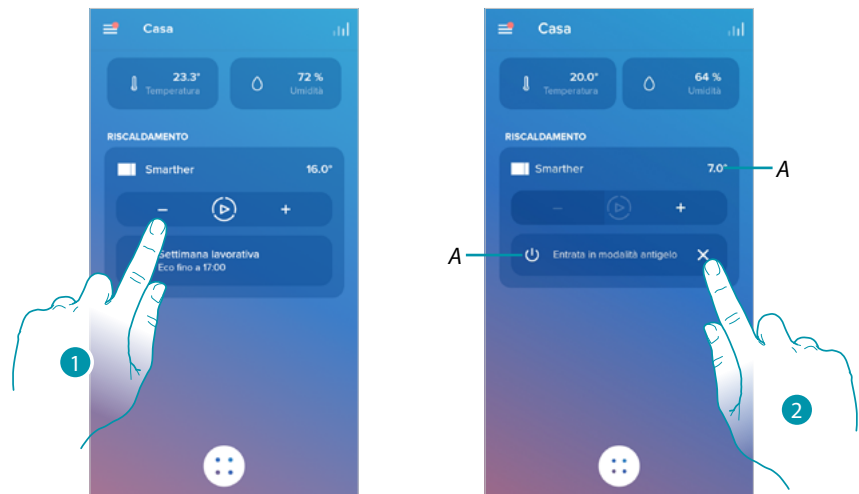

1. Tocca fino a che l'indicazione della temperatura impostata arriva sotto i 7.5°C

La funzione è ora impostata

A *Indicazione modalità impostata*

2. Tocca per riaccendere il dispositivo

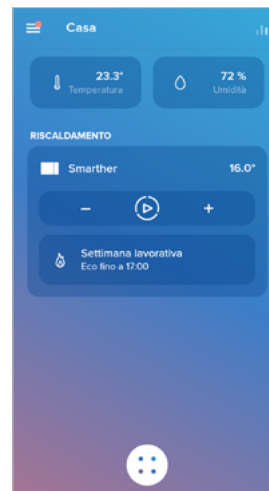

### Imposta funzione Boost

Questa funzione ti permette di forzare l'accensione dell'impianto (sia riscaldamento che raffrescamento) per un periodo limitato (30,60,90 minuti) indipendentemente dalla temperatura misurata o programmata.

Una volta trascorso il tempo impostato, lo Smarter riprenderà il funzionamento secondo la programmazione precedente.

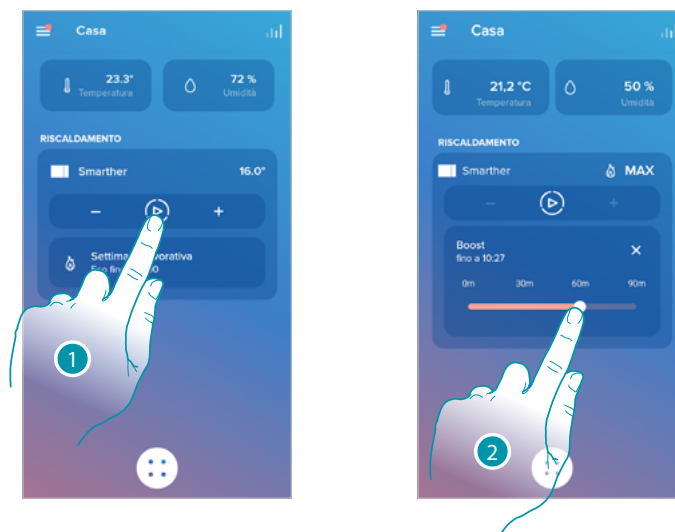

1. Tocca per impostare la funzione
  2. Scorri fino a raggiungere il tempo desiderato tra 30, 60 e 90 minuti (di default 90 minuti)
- La funzione è ora impostata

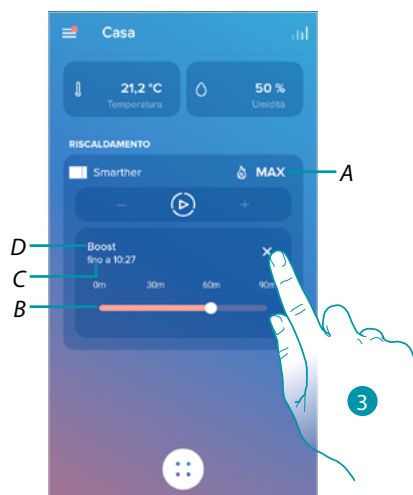

- A *Indicazione modalità impostata*
  - B *Barra indicazione tempo: indica graficamente il tempo rimanente*
  - C *Ora termine impostazione*
  - D *Indicazione modalità impostata*
3. Tocca per uscire dalla modalità corrente e tornare a quella programmata

### Comanda tutti i dispositivi della stanza

Comanda tutti i dispositivi della stanza.

Può impostare la temperatura ed eseguire il boost, le impostazioni avranno effetto su tutti i dispositivi all'interno della stanza oppure selezionare un programma per tutta la casa.



#### 1. Tocca per gestire la temperatura nella stanza

A Temperatura misurata nella stanza.

B Percentuale di umidità misurata

C Indicazione numero e tipo dispositivi presenti nella stanza

D Temperatura impostata nella stanza

E Imposta **Funzione Boost** per tutta la stanza

F Imposta la **Temperatura** per la stanza

G Apre la sezione **programmazioni** dove puoi gestire le pianificazioni programmate per tutta la casa

**Nota:** nel caso in cui hai la necessità di regolare singolarmente la temperatura per ogni dispositivo della stanza, devi creare delle stanze aggiuntive ed in ognuna inserire un dispositivo.

Per esempio con lo strumento di creazione stanze, puoi creare «salotto lato sud» e «salotto lato nord», inserire una valvola netatmo in ognuno e gestirle separatamente.

### Comanda tutti i dispositivi della casa

Tramite il pulsante centrale dell'home page, puoi regolare la temperatura della casa, inviando comandi che avranno effetto su tutti i dispositivi.

Puoi quindi attivare la Funzione Antigelo, la funzione "Assente" o una programmazione per tutti i dispositivi della casa.

#### Funzione Assente

Questa impostazione ti permette di attivare la funzione "Assente" sullo Smarter (temperatura di 12°C). La funzione Assente è molto utile quando devi uscire per un periodo medio - breve e vuoi mantenere una temperatura accettabile evitando inutili sprechi di energia.

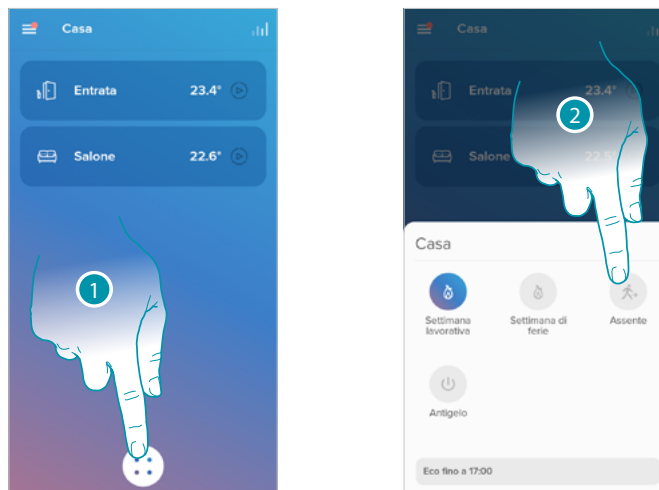

1. Tocca per accedere alla sezione delle pianificazioni programmate
2. Tocca per impostare la funzione "Assente"

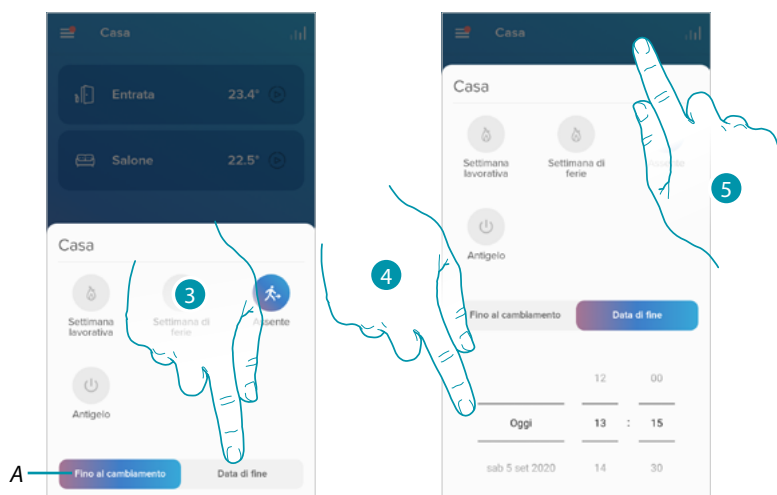

A *Tocca per impostare i dispositivi in modalità assente fino a che, non cambi impostazione manualmente.*

3. Tocca per selezionare una data ed un orario di fine per la funzione "Assente"
4. Seleziona fino a che giorno e a che ora la funzione "Assente" dovrà rimanere attiva
5. Tocca per confermare

La funzione "Assente" è ora attiva su tutti i dispositivi della casa



### Funzione Antigelo

Questa impostazione ti permette di attivare la funzione "Antigelo" (temperatura di 7°C). La funzione Antigelo è molto utile quando devi uscire per un periodo medio - lungo e vuoi mantenere una temperatura che eviti problemi nell' impianto di casa.

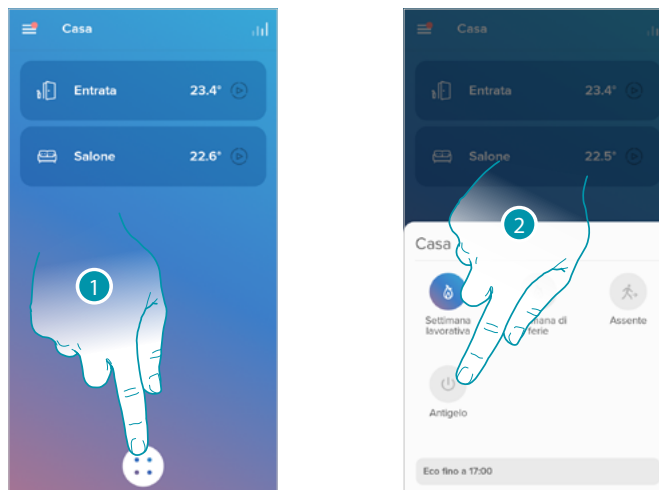

1. Tocca per accedere alla sezione delle pianificazioni programmate
2. Tocca per impostare la funzione "Antigelo"

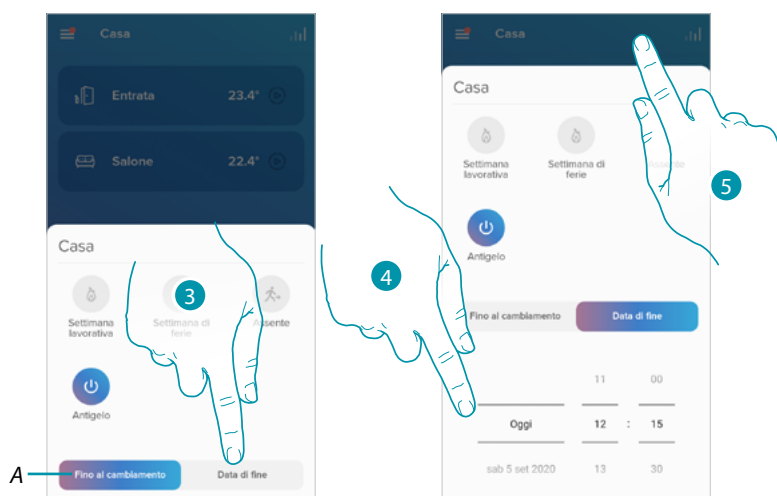

- A Tocca per impostare i dispositivi in modalità antigelo fino a che, non cambi impostazione manualmente.
3. Tocca per selezionare una data ed un orario di fine per la funzione "Antigelo"
  4. Seleziona fino a che giorno e a che ora la funzione "Antigelo" dovrà rimanere attiva
  5. Tocca per confermare

La funzione "Antigelo" è ora attiva su tutti i dispositivi della casa

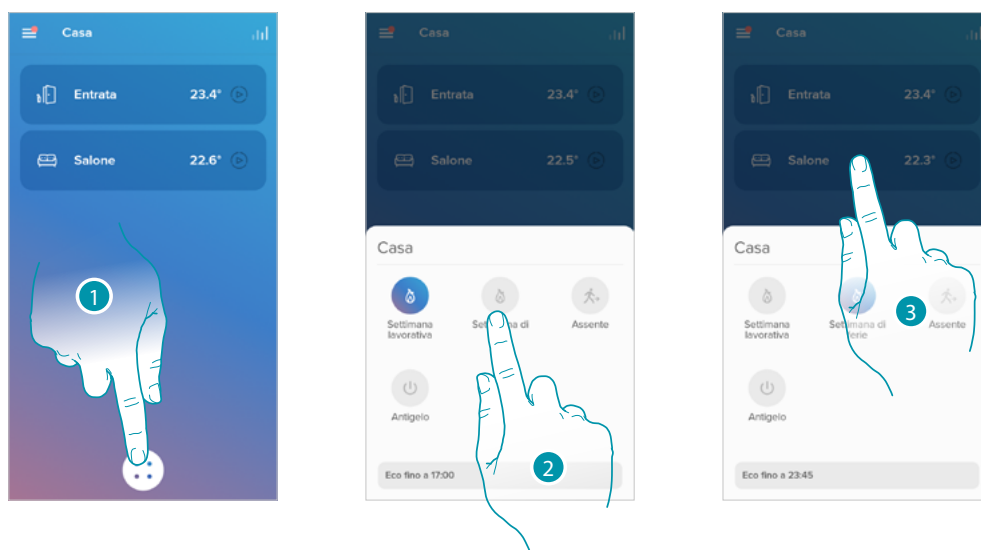
**Imposta una programmazione per tutti i dispositivi della casa**

1. Tocca per accedere alla sezione delle pianificazioni programmate
2. Tocca per selezionare una programmazione fra quelle disponibili
3. Tocca per confermare

La funzione programmazione selezionata è ora attiva su tutti i dispositivi della casa.

Per creare o gestire nuove programmazioni, vedi paragrafo [Pianificazioni Programmate](#).

## Impostazioni

### Gestisci la mia casa

In questa sezione puoi modificare alcune impostazioni delle singole stanze e dispositivi o di tutta la casa. Puoi inoltre impostare alcuni parametri relativi ai dispositivi della casa.

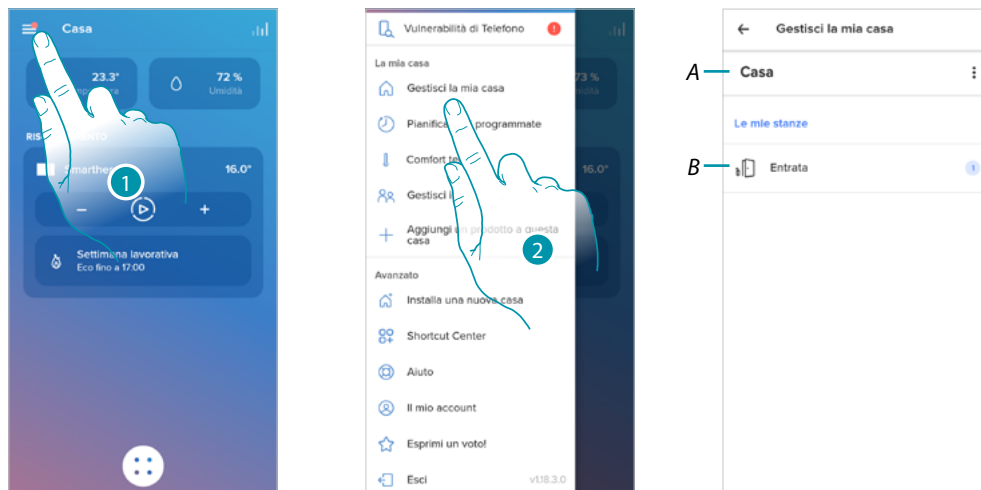

1. Tocca per aprire il menù impostazioni
2. Tocca per accedere alla pagina della gestione della casa

**A** Apre la sezione [Parametri abitazione](#)

**B** Apre la sezione [Impostazioni stanze](#) e impostazione dispositivi ([Smarter/Valvole](#))

### Parametri abitazione

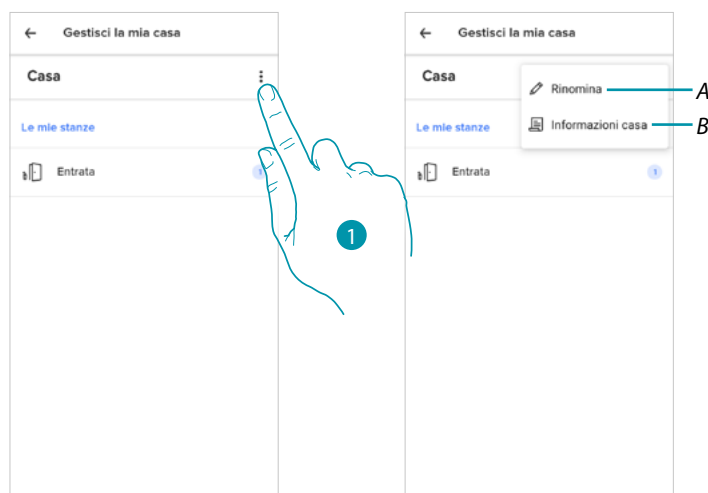

1. Tocca per accedere ai parametri della casa

**A** Tocca per modificare la descrizione della casa

**B** Imposta parametri avanzati come [Localizzazione](#), [Fuso orario](#), [Fonte di energia](#), [Tipologia della casa](#) e [Metratura della casa](#).

### Impostazioni avanzate

In questa sezione puoi impostare la posizione geografica della tua abitazione, il fuso orario di riferimento, la fonte di energia che utilizzi per la tua abitazione, la tipologia della casa e la sua metratura.

#### Localizzazione

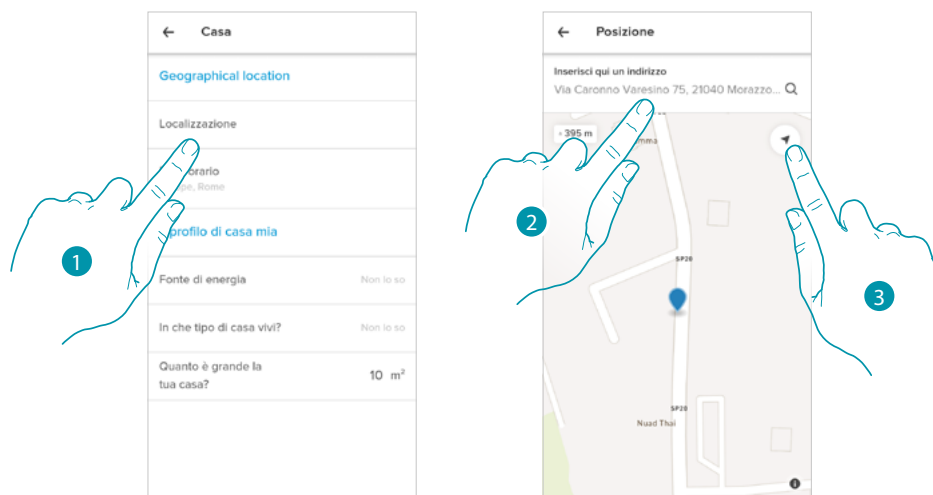

1. Tocca per impostare la posizione della tua casa
2. Digita l'indirizzo e selezionalo tra quelli proposti
- Oppure
3. Tocca per abilitare la geolocalizzazione automatica

#### Fuso orario

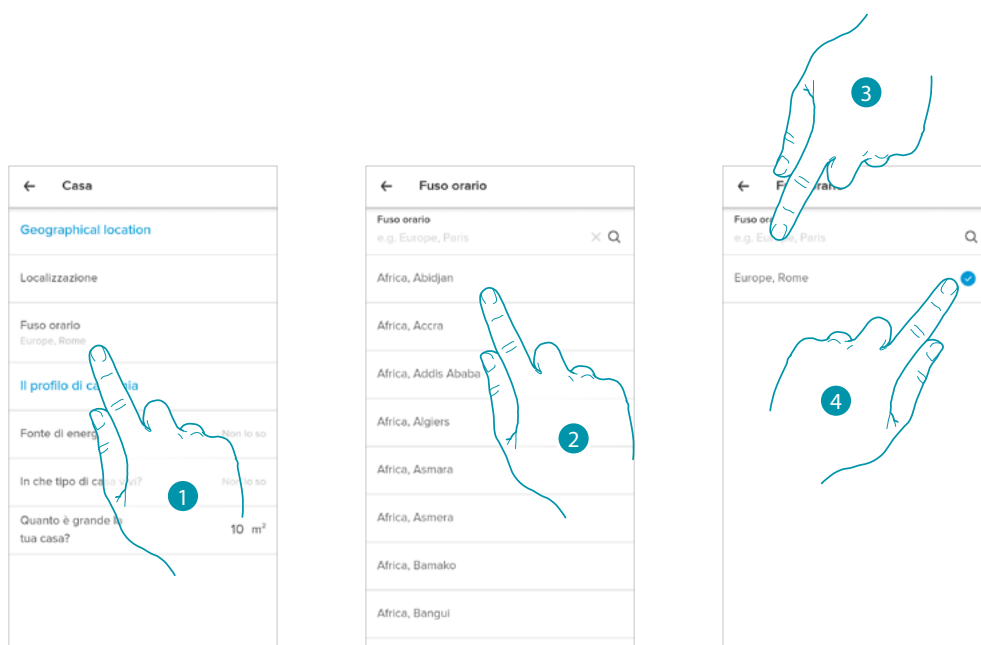

1. Tocca per impostare la zona del fuso orario di riferimento
2. Scorri la lista delle zone
- Oppure
3. Digita la zona
4. Tocca per selezionare

### Fonte di energia

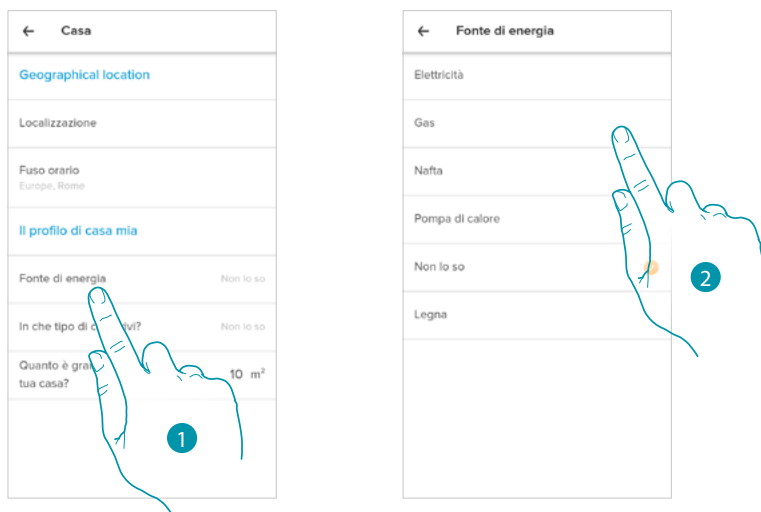

1. Tocca per selezionare quale fonte di energia utilizzi per la tua abitazione
2. Seleziona la fonte di energia tra:
  - Boiler elettrico;
  - Gas;
  - Olio;
  - Pompa di calore;
  - Legna;

### Tipologia della casa

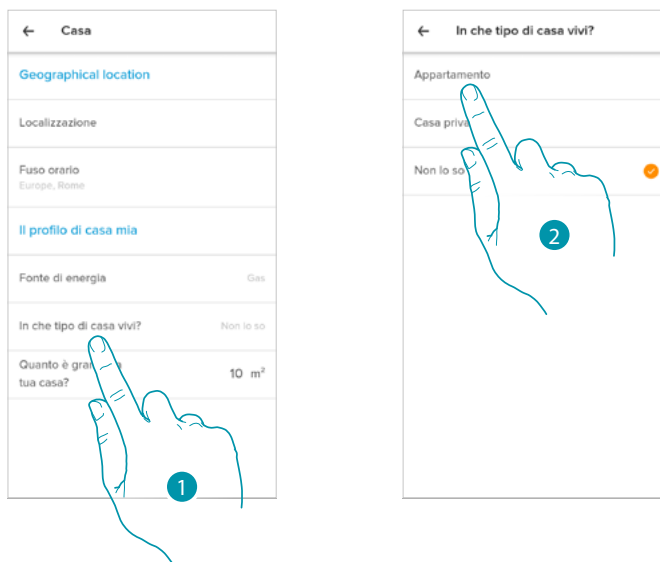

1. Seleziona la tipologia di abitazione in cui vivi
2. Seleziona la tipologia tra:
  - Appartamento;
  - Casa singola;

*Metratura della casa*



1. Inserisci la metratura della tua abitazione

*Impostazioni stanze*

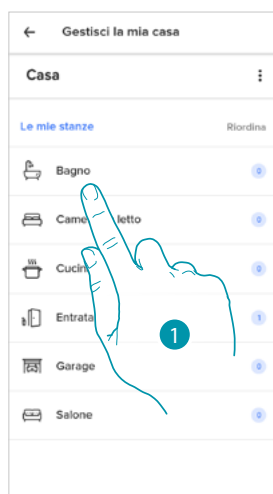

1. Tocca per accedere alla stanza
  2. Tocca per aprire la sezione di modifica impostazioni della stanza
- A *Modifica nome della stanza*  
 B [Cancella stanza](#)

## Cancella stanza

In questa sezione puoi eliminare una stanza.

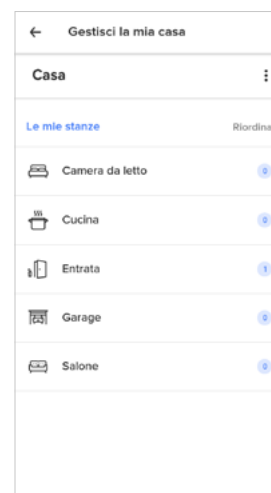

1. Tocca per cancellare la stanza
2. Tocca per confermare

**Nota:** per poter rimuovere una stanza devi prima rimuovere tutti i prodotti che sono installati al suo interno.

### Impostazioni Smarther

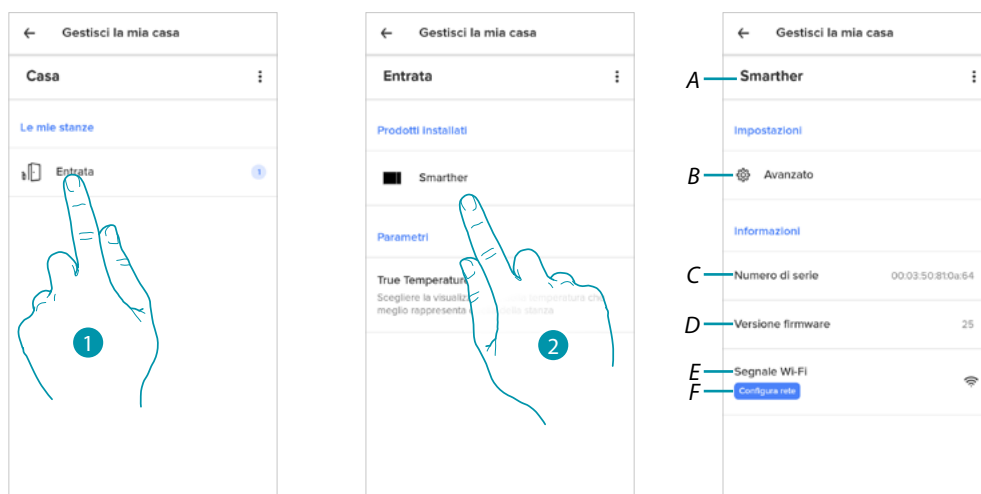

1. Tocca per accedere alla stanza dove è inserito lo Smarther

2. Tocca per accedere alla pagina di gestione del dispositivo

A Visualizza le opzioni disponibili per lo Smarther

B [Avanzato](#)

C Visualizza numero di serie del dispositivo

D Visualizza versione firmware

E Visualizza il segnale del Wi-Fi

F [Configura rete](#)

### Gestisci Smarther

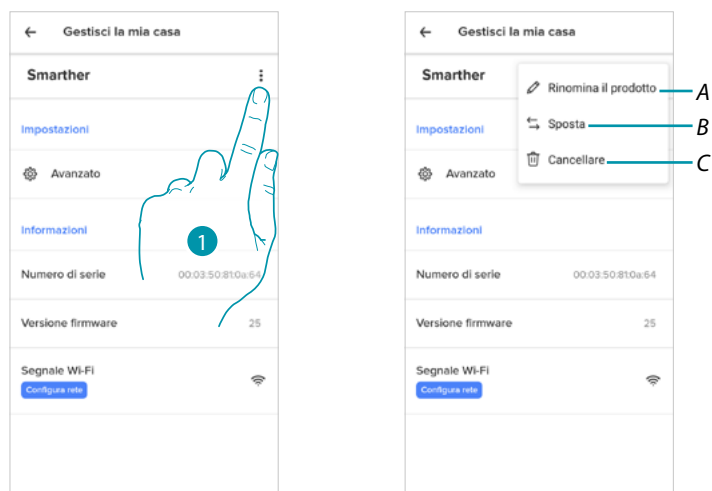

1. Tocca per gestire il dispositivo

A [Rinomina il prodotto](#)

B [Sposta](#)

C [Cancellare](#)



### Rinomina il prodotto

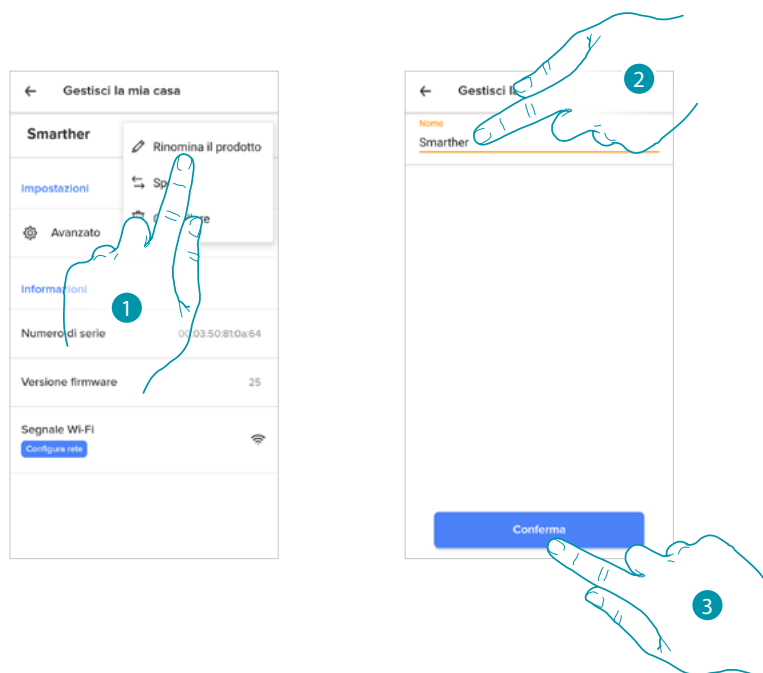

1. Tocca per rinominare lo Smarther
2. Rinomina lo Smarther scegliendo un nome per identificarlo
3. Tocca per confermare

### Sposta

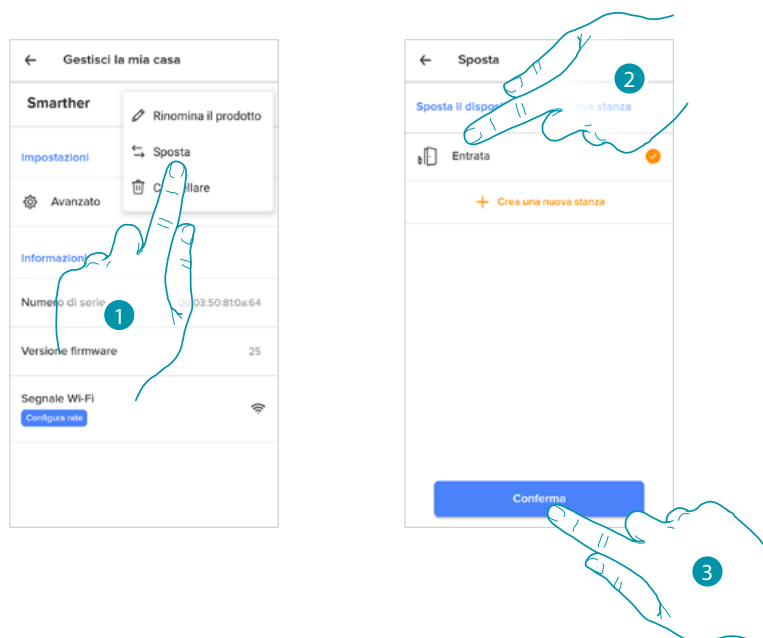

1. Tocca per spostare lo Smarther all'interno di un'altra stanza
2. Tocca per selezionare la stanza in cui vuoi inserire lo Smarther
3. Tocca per confermare

Cancella

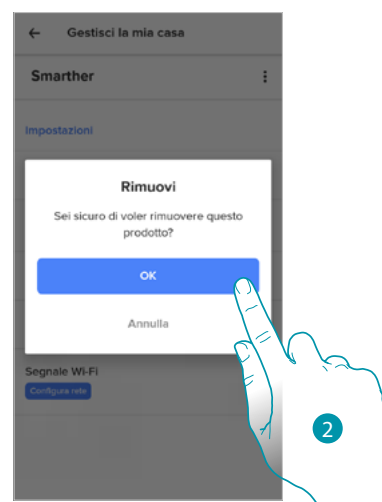
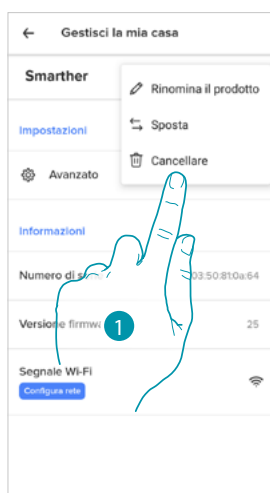

1. Tocca per cancellare lo Smarther dalla tua casa
2. Tocca per confermare

## Avanzato

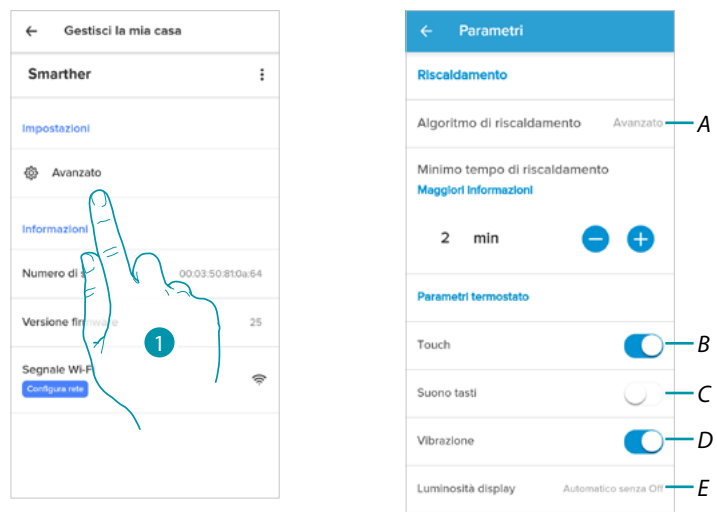

1. Tocca per entrare nella sezione dei parametri avanzati

A Tocca per selezionare **l'algoritmo di riscaldamento**

B Abilitare/disabilita l'interfaccia touch e i tasti fisici dello Smarter, se disabiliti la funzione non sarà più possibile interagire con l'interfaccia fisica dello Smarter ma solo visualizzare le informazioni. Questa funzione può essere utile nel caso in cui hai la necessità di non permettere la modifica delle impostazioni (es cameretta bambini o locale pubblico) dallo smarter fisico ma solo dall'App.

C Abilita/disabilita la riproduzione di un suono quando viene premuto un tasto (sia sul display che fisico).

D Abilita/disabilita la vibrazione quando viene premuto un tasto (sia sul display che fisico).

E **Regola il livello di illuminazione quando il display è in stand-by**

### Algoritmo di riscaldamento Avanzato



1. Tocca per selezionare l'algoritmo che vuoi utilizzare in base al tipo di impianto:
2. Tocca per selezionare l'algoritmo avanzato: il termostato gestisce le temperature in modo avanzato controllando l'apertura delle valvole utilizzando alcuni parametri che dipendono dalla tipologia dell'impianto installato; ciò consente di ottimizzare il comfort e razionalizzare al meglio i consumi.
3. Seleziona il tempo minimo per cui il termostato attiverà l'impianto. Questa funzione serve per evitare azionamenti inutili dell'impianto. Se ad esempio, la valvola comandata dal termostato ha un tempo di apertura di 2 minuti, è consigliabile impostare 2 minuti in questo parametro.

**Nota:** l'impostazione nel menu per poter scegliere l'algoritmo avanzato compare solo dopo un po' di tempo che il termostato è installato nell'impianto funzionante. Questo per permettere al termostato di calcolare i parametri necessari. Indicativamente il sistema ha bisogno di almeno 15 giorni per effettuare questi calcoli.

### Algoritmo di riscaldamento Soglia isteresi



1. Tocca per selezionare l'algoritmo che vuoi utilizzare in base al tipo di impianto:
2. Tocca per selezionare l'algoritmo isteresi: capacità di una struttura di variare più o meno lentamente la propria temperatura in base alla tipologia di impianto e quindi in base alla velocità con cui i dispositivi installati impiegano per riscaldare/raffreddare.
3. Seleziona il valore di isteresi:  
**0,1°C:** impostazione di fabbrica, adatta ai sistemi di riscaldamento e raffreddamento ad alta isteresi (lenti).  
**1°C:** impostazione adatta ai sistemi di riscaldamento e raffreddamento a bassa isteresi (veloci)

**Luminosità Display**

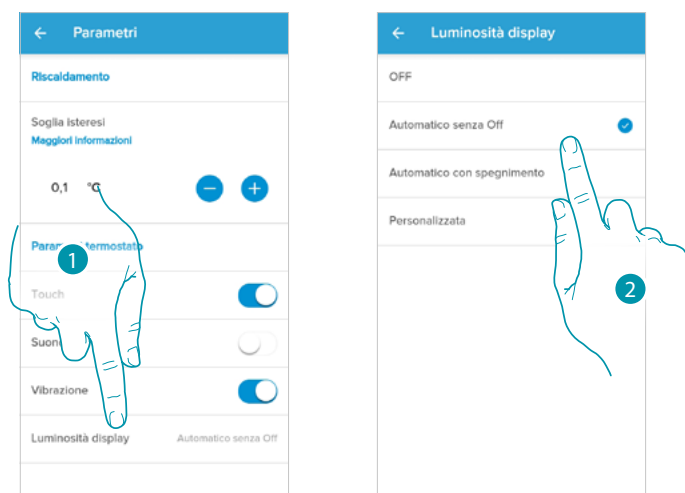

1. Tocca per selezionare la logica di funzionamento di illuminazione del display  
 Dopo 10 secondi il display si spegne andando nella condizione di stand-by ed eseguendo la logica di funzionamento selezionata.
2. Seleziona la modalità tra

OFF	Si spegne
Automatico senza Off	In base alla luminosità dell'ambiente regola il display nel caso di scarsa luminosità lo regola al minimo
Automatico con spegnimento	In base alla luminosità dell'ambiente regola il display e nel caso di scarsa luminosità lo spegne (es notte)
Personalizzata	Regola in maniera precisa ed impostabile dall'utente, il display (vedi sotto) il display

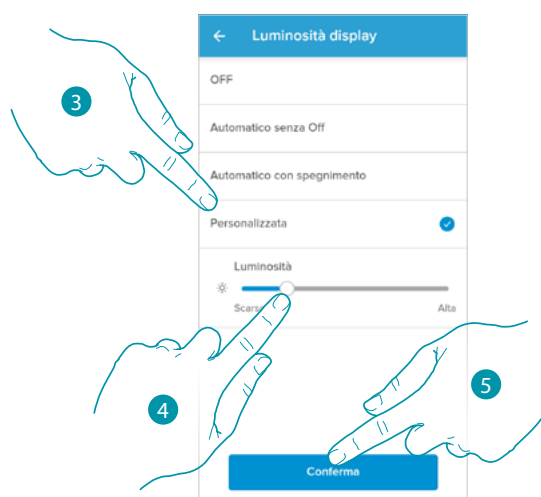

3. Seleziona la modalità personalizzata
4. Scorri per regolare con precisione la luminosità in stand-by
5. Tocca per salvare

### Configura rete

In questa sezione puoi impostare a quale rete Wi-Fi è collegato lo Smarther. Questa funzione è utile nel caso in cui ad esempio, sostituisci il router oppure vuoi collegare lo Smarther ad una rete diversa da quella selezionata nella prima installazione.

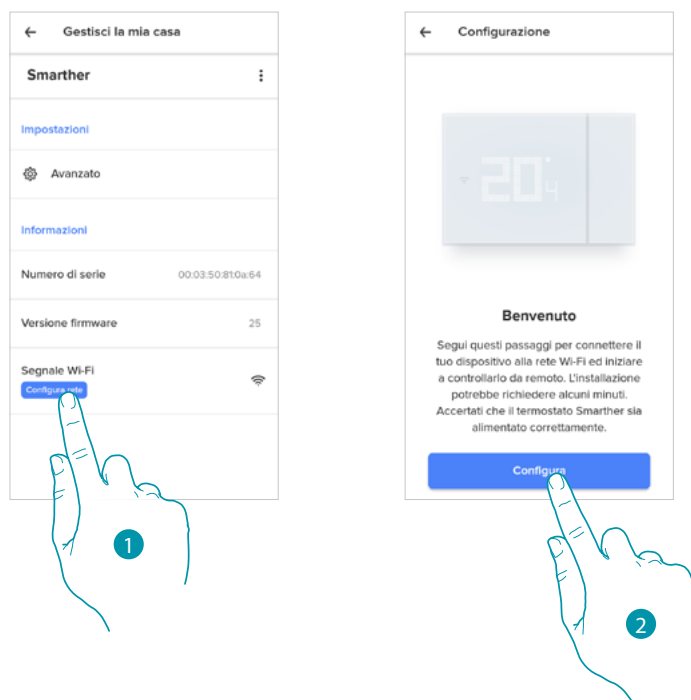

1. Tocca per cambiare la rete Wi-Fi a cui è collegato lo Smarther
2. Tocca per iniziare

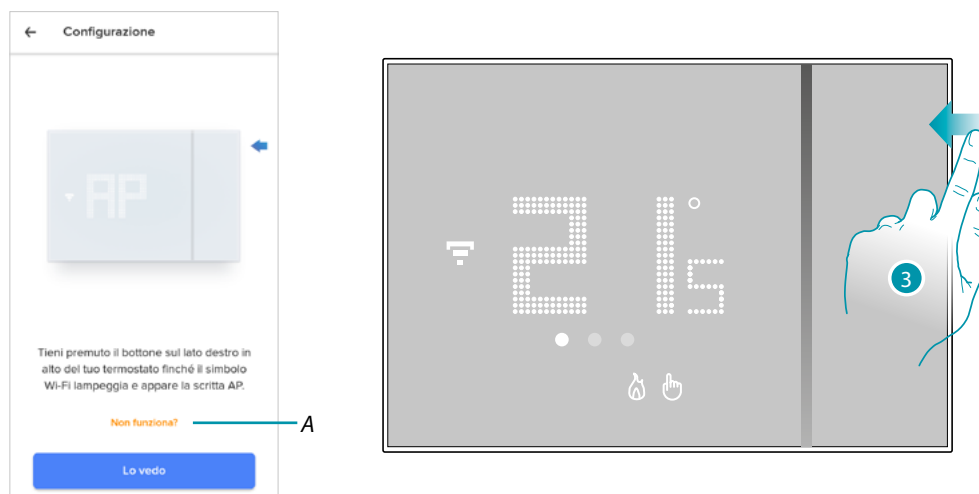

- A *Aprire la sezione FAQ per risolvere il problema*
3. Tieni premuto il pulsante superiore dello Smarther, fin quando appare la scritta "AP"



4. Premi per proseguire

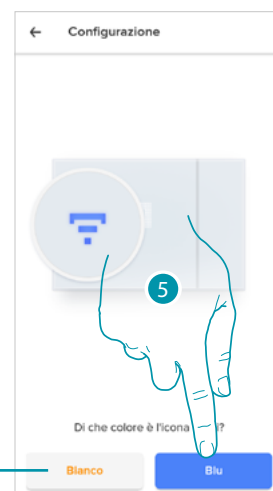
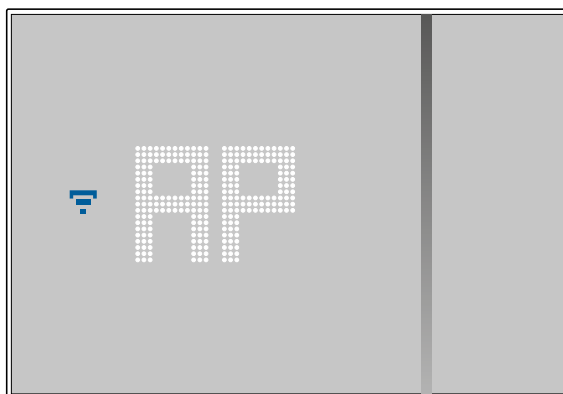

A

5. Sullo Smarter appare simbolo del Wi-Fi di colore blu, tocca per proseguire la configurazione  
A Indica che stai utilizzando un'app non corretta per effettuare l'associazione

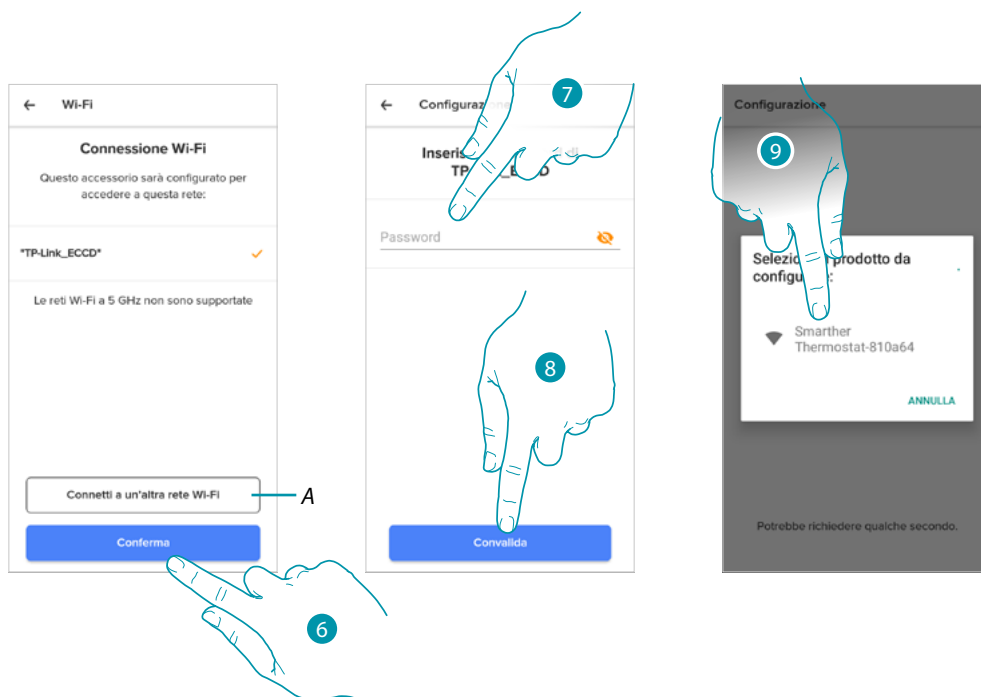

6. Tocca per confermare la rete Wi-Fi di casa proposta, altrimenti tocca (A) per selezionarne un'altra
7. Inserisci la password del Wi-Fi di casa
8. Tocca per continuare
9. Seleziona lo Smarter

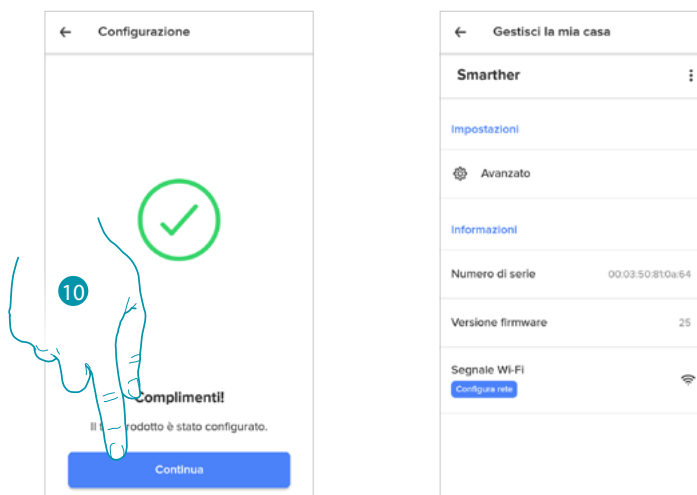

10. Lo Smarter è configurato correttamente, tocca per terminare la procedura



### Impostazioni Valvole

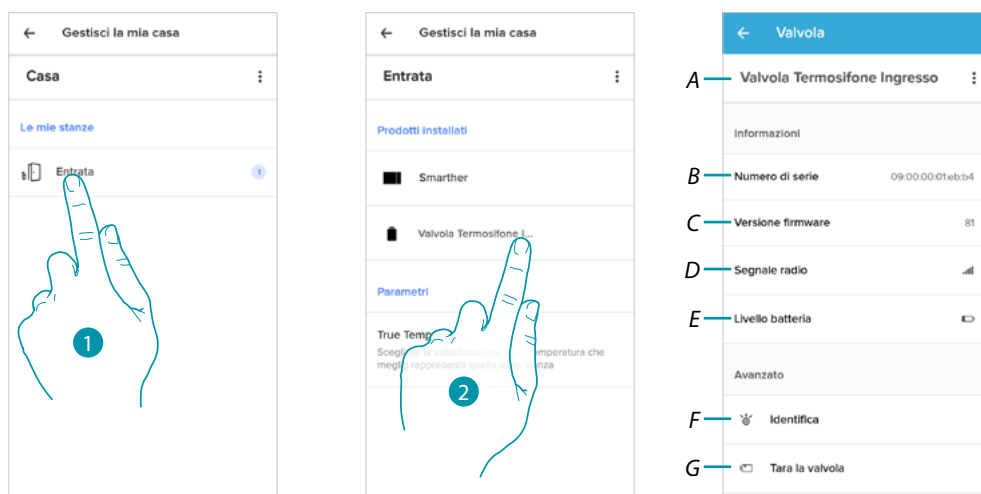

1. Tocca per accedere alla stanza dove è inserita la valvola termostatica Netatmo
  2. Tocca per accedere alla pagina di gestione del dispositivo
- A* Visualizza le opzioni disponibili per la valvola termostatica Netatmo
- B* Visualizza numero di serie del dispositivo
- C* Visualizza versione firmware
- D* Visualizza il segnale radio
- E* Visualizza il livello di batteria
- F* Premendo, sulla valvola appare un numero identificativo
- G* Premendo, viene avviata la procedura di taratura della valvola.  
Un suono proveniente dalla Valvola (movimento dell'elemento motorio) indica che la taratura è in corso.

### Gestisci Valvole

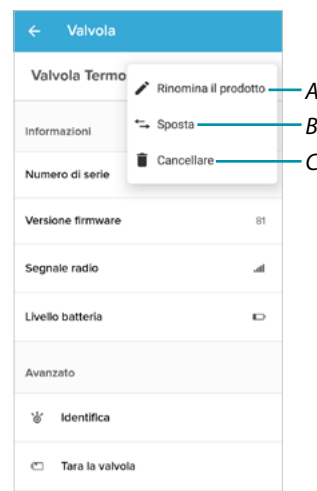
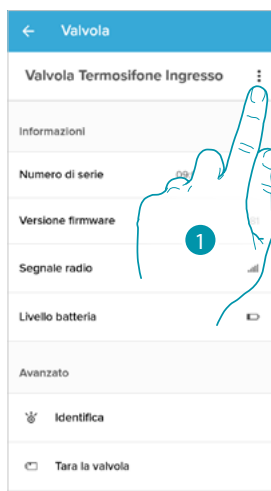

1. Tocca per gestire il dispositivo

A [Rinomina il prodotto](#)

B [Sposta](#)

C [Cancellare](#)

### Rinomina il prodotto

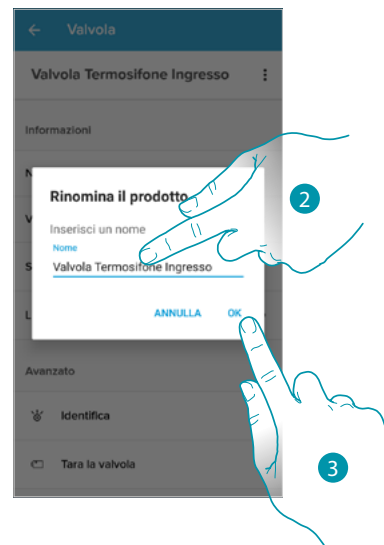
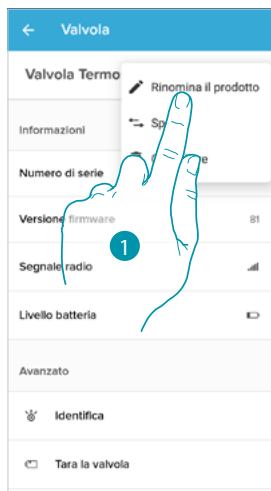

1. Tocca per rinominare la valvola termostatica Netatmo

2. Rinomina la valvola termostatica Netatmo scegliendo un nome per identificarla

3. Tocca per confermare

### Sposta

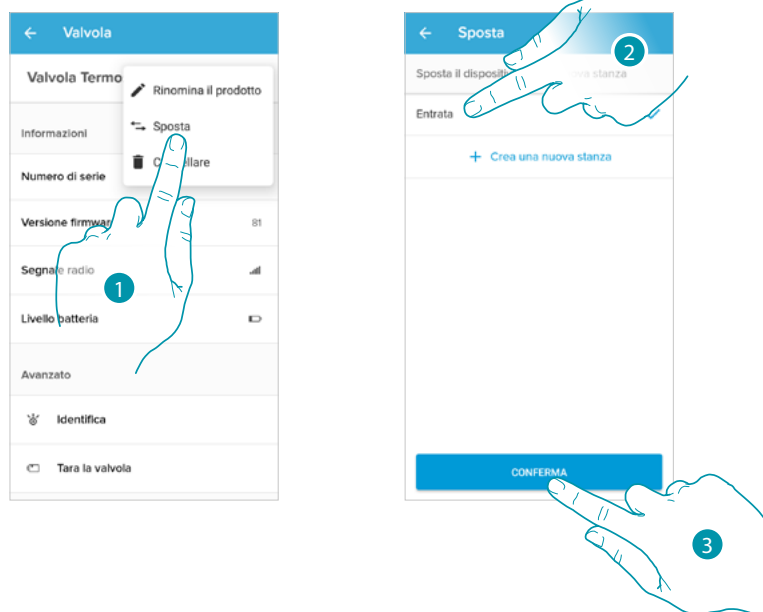

1. Tocca per spostare la valvola termostatica Netatmo all'interno di un'altra stanza
2. Tocca per selezionare la stanza in cui vuoi inserire la valvola termostatica Netatmo
3. Tocca per confermare

### Cancella

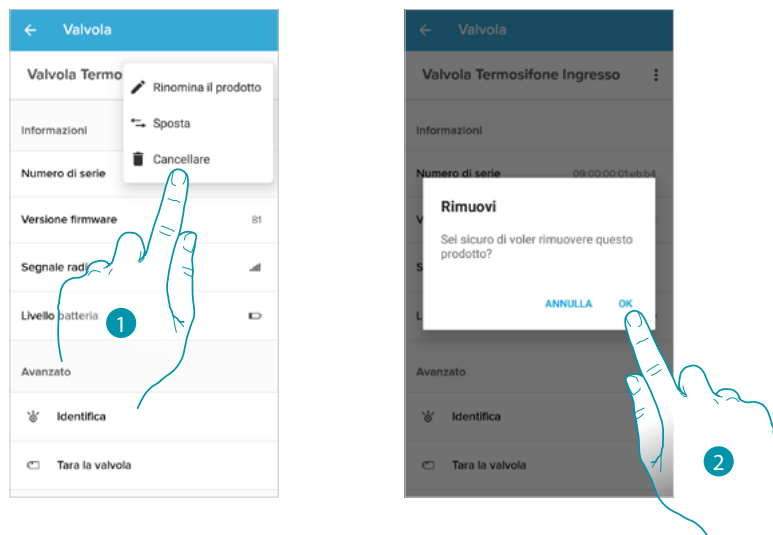

1. Tocca per cancellare la valvola termostatica Netatmo dalla tua casa
2. Tocca per confermare

### Parametri

#### Temperatura reale

A seconda della posizione in cui si trova il termostato o la valvola, è possibile notare delle differenze tra la temperatura visualizzata sul termostato e la temperatura visualizzata per esempio su un termometro; utilizzando questa funzione, puoi scegliere la temperatura visualizzata sul termostato che rappresenta al meglio la temperatura dell'ambiente.

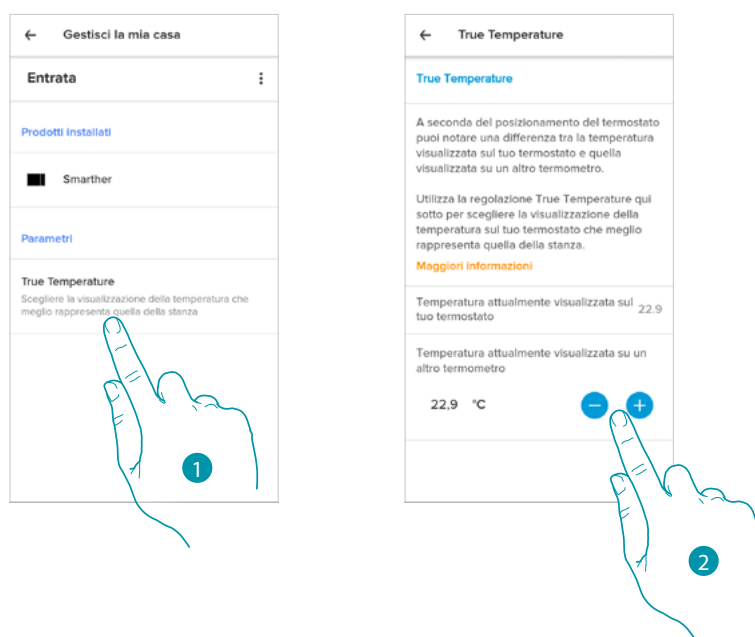



1. Tocca per accedere alla sezione delle temperatura reale misurata dallo Smarter
2. Seleziona la temperatura reale misurata

### Pianificazioni programmate

Durante l'associazione del tuo Smarter con lo Smartphone, rispondendo ad alcune domande sulle tue abitudini di vita, il tutorial ti ha permesso di creare una programmazione che gestisce la temperatura della tua casa secondo le tue esigenze.

La programmazione creata imposta una temperatura diversificata in base all'ora ed al giorno della settimana; le temperature preimpostate che puoi utilizzare sono:

ECO  Temperatura da impostare quando non sei in casa

COMFORT  Temperatura da impostare quando sei in casa

COMFORT +1  Temperatura da impostare quando hai freddo

NOTTE  Temperatura da impostare durante la notte

Puoi modificare o creare nuovi set-point vedi [Set-point](#)

### Crea una nuova programmazione

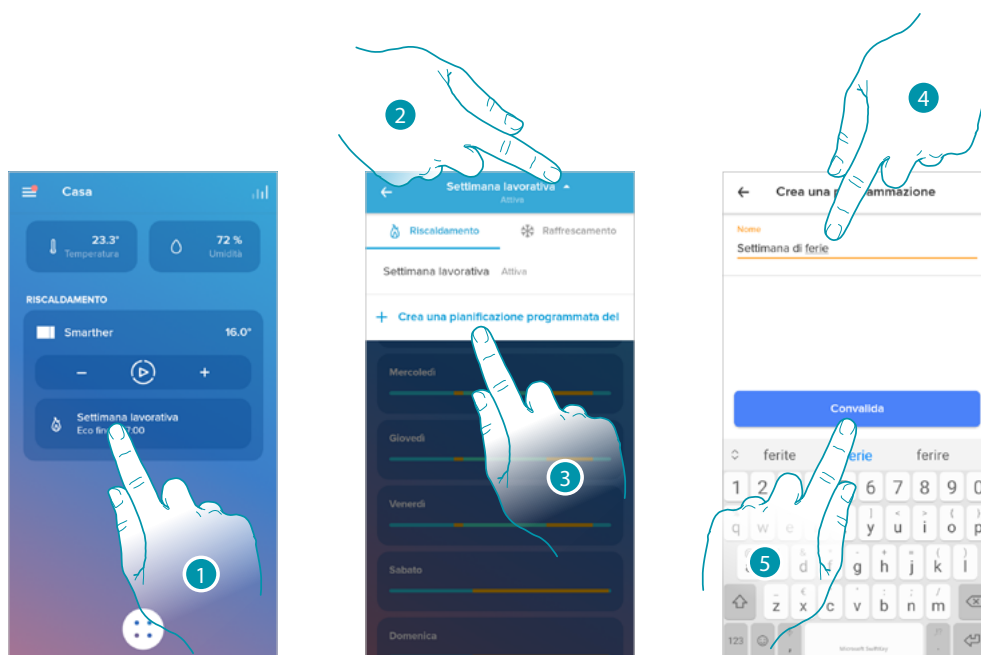

1. Tocca per accedere alla sezione delle programmazioni
2. Tocca per aprire il menù di visualizzazione delle programmazioni
3. Tocca per creare una nuova programmazione
4. Inserisci un nome per la programmazione
5. Tocca per confermare

Ora puoi creare una nuova programmazione tramite la [procedura guidata](#).

**Nota:** oltre a creare una nuova programmazione tramite procedura guidata, puoi anche personalizzare una programmazione esistente (vedi "[Esempio di creazione di una nuova programmazione da una esistente](#)")

### Duplica una programmazione

Tramite questa funzione puoi duplicare ed eventualmente modificare una programmazione esistente



1. Tocca per accedere alla sezione delle programmazioni e creare una nuova programmazione\* tramite duplicazione
2. Tocca per selezionare la programmazione da copiare
3. Selezionare la programmazione da copiare
4. Tocca per duplicare la programmazione

**\*Attenzione:** ogni Smarter può gestire fino ad un massimo di 10 programmi, 150 variazioni di temperatura settimanali e 12 diverse temperature

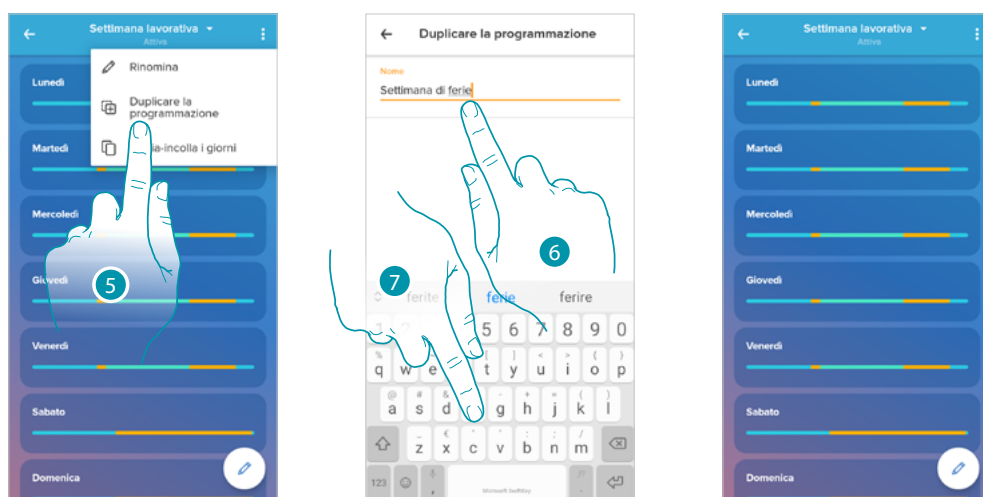

5. Seleziona per duplicare la programmazione
6. Inserisci una descrizione per la programmazione
7. Tocca per confermare

Ora la programmazione compare nella lista dei programmi e può essere [attivato](#), [modificato](#), [cancellato](#).

### Rinomina una programmazione

Questa funzione ti permette di rinominare una programmazione.

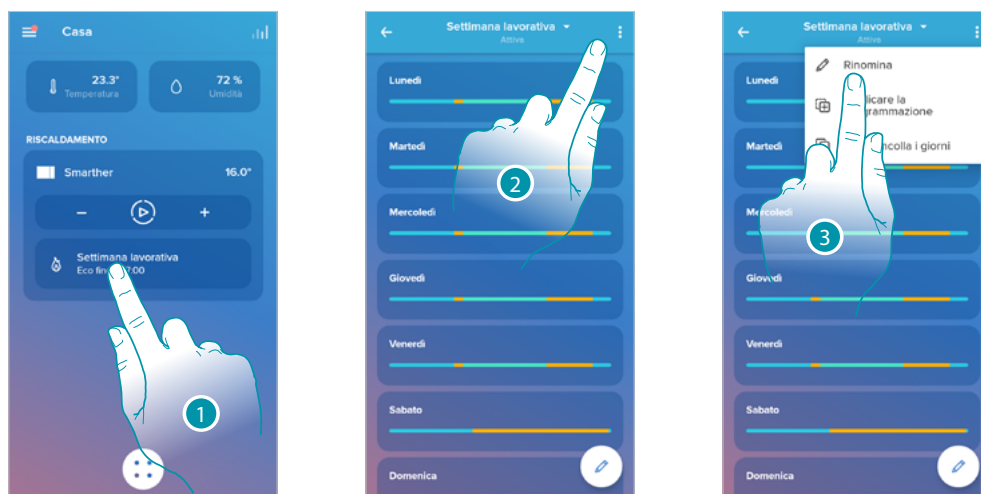

1. Tocca per accedere alla sezione delle programmazioni
2. Tocca per visualizzare le opzioni per la programmazione
3. Tocca per rinominare la programmazione

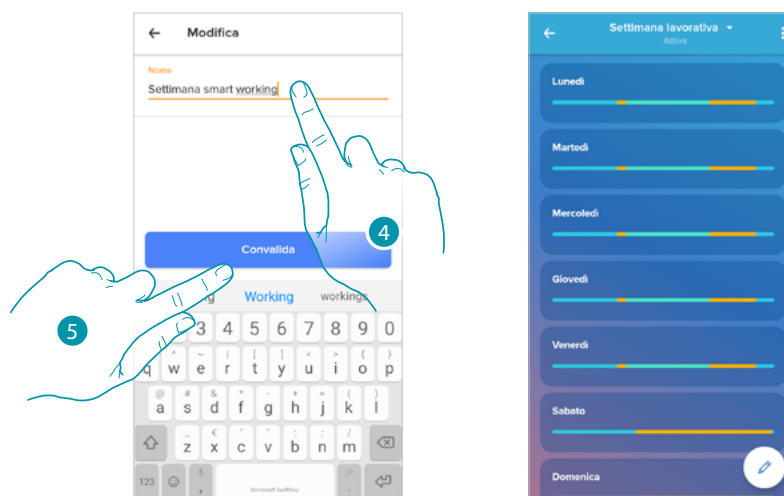

4. Rinomina la programmazione
5. Tocca per confermare

**Modifica un intervallo orario**

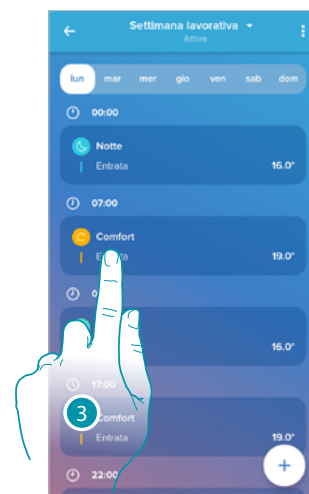
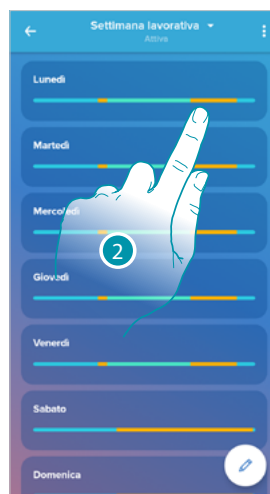
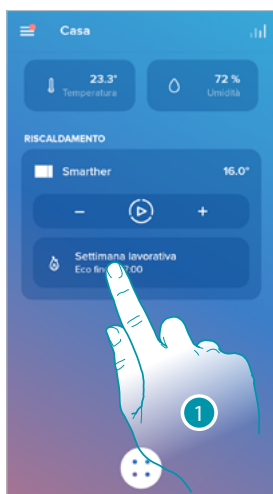

1. Tocca per accedere alla sezione delle programmazioni
2. Tocca per selezionare una delle programmazioni da attivare
3. Tocca per selezionare l'intervallo orario che vuoi modificare

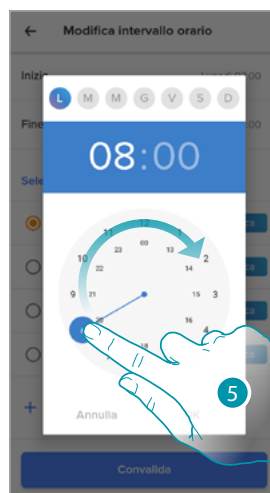
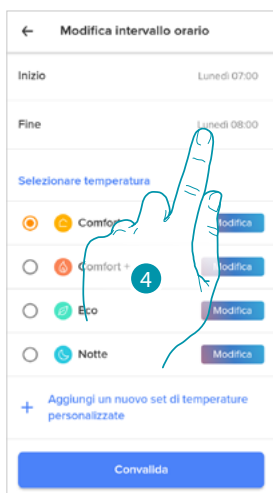

4. Tocca per selezionare il giorno e l'ora di fine dell'intervallo
5. Seleziona l'ora di fine dell'intervallo
6. Seleziona i minuti di fine dell'intervallo



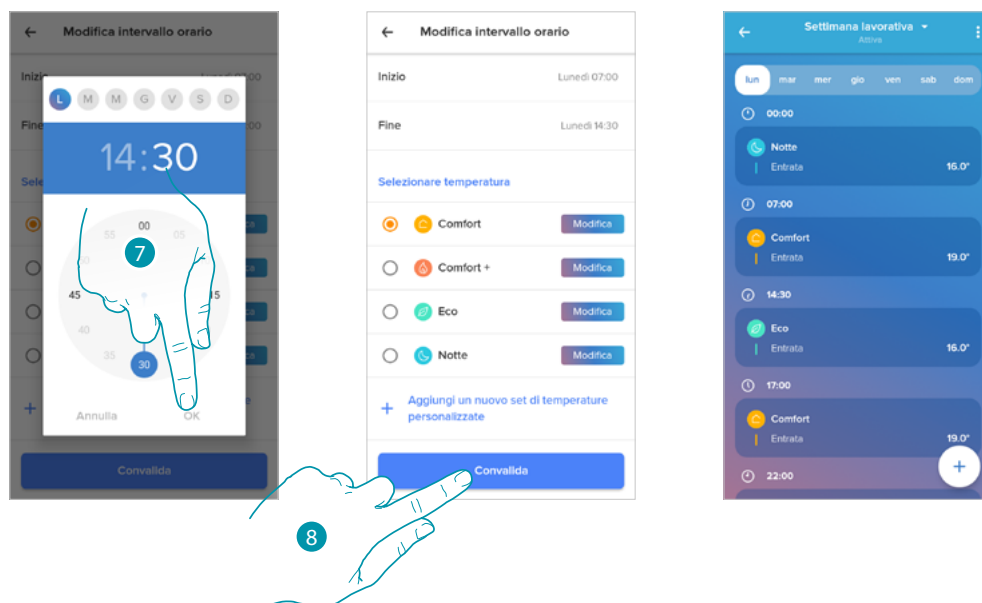

7. Tocca per confermare l'ora e i minuti selezionati
8. Tocca per confermare la modifica

### Attiva una programmazione

Dopo aver creato i programmi devi attivare quello desiderato

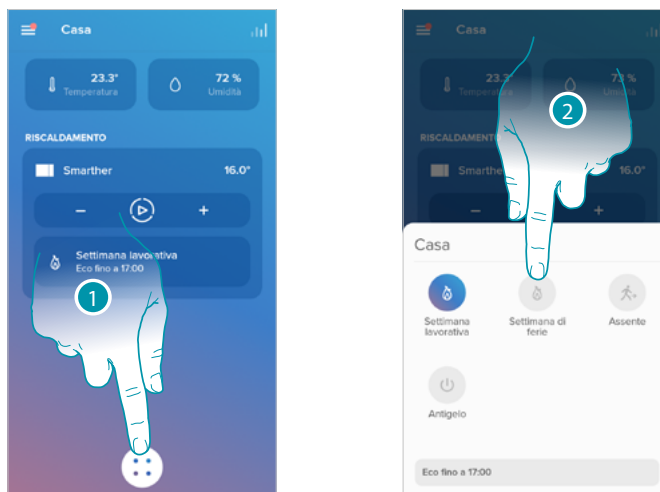

1. Tocca per aprire il menù delle pianificazioni programmate
2. Seleziona la programmazione da attivare

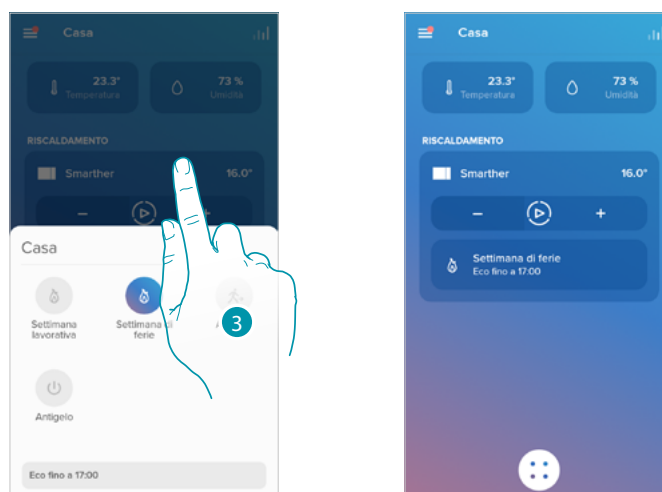

3. Tocca per chiudere il menù delle pianificazioni programmate  
La programmazione è ora attiva

### Elimina una programmazione

Questa funzione ti permette di eliminare definitivamente una programmazione esistente.

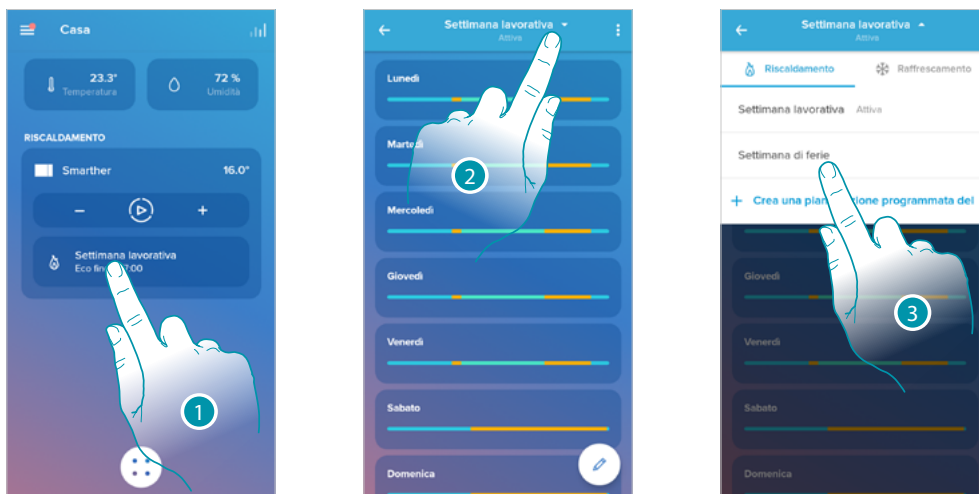

1. Tocca per accedere alla sezione delle programmazioni
2. Tocca per selezionare una delle programmazioni disponibili
3. Seleziona la programmazione che vuoi eliminare

**Nota:** non è possibile eliminare una programmazione che è attiva.



4. Tocca per eliminare la programmazione
5. Elimina la programmazione
6. Tocca per confermare l'eliminazione della programmazione

### Copia-incolla i giorni

Questa funzione ti permette di copiare il profilo creato per un determinato giorno su uno o più giorni della settimana.

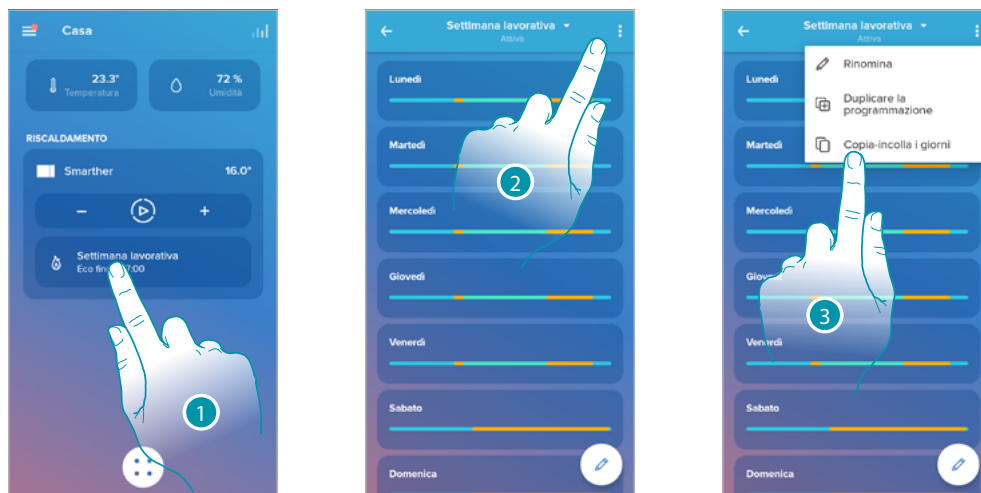

1. Tocca per entrare nella sezione programmazione
2. Tocca per visualizzare le funzioni disponibili per la programmazione
3. Tocca per selezionare la funzione che ti permette di copiare-incollare i giorni

In questo esempio il profilo del venerdì viene copiato sul sabato e sulla domenica

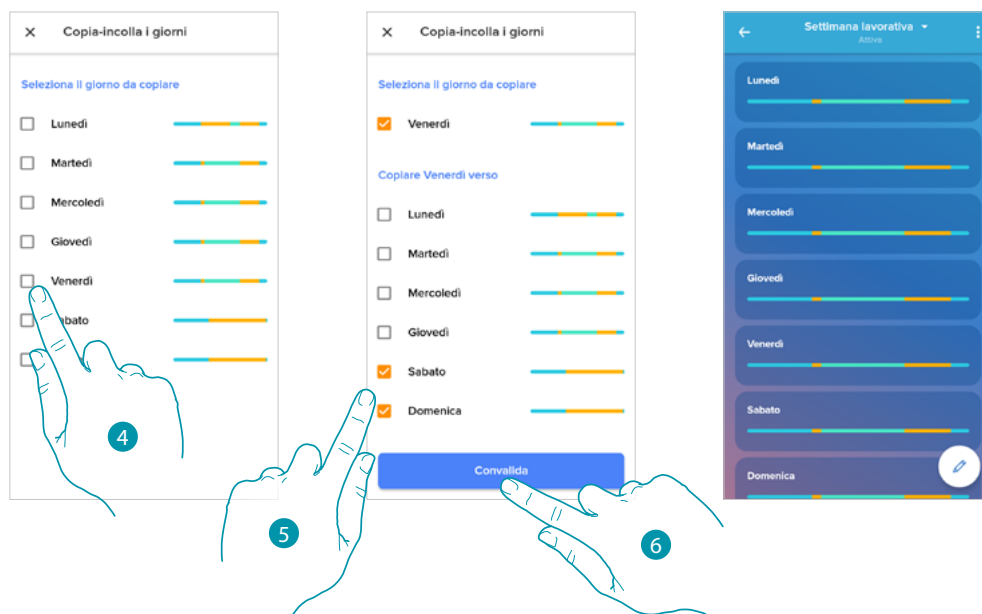

4. Seleziona il giorno con il profilo che vuoi copiare
5. Seleziona il, oppure i giorni sui quali vuoi copiare il profilo
6. Tocca per confermare

### Set-point

Puoi aggiungere e cancellare set-point personalizzati per gestire al meglio le programmazioni sul tuo Smarter, oltre che modificare la temperatura dei set-point di default.

#### Aggiungi un set-point

Questa funzione ti permette di aggiungere dei set-point personalizzando la temperatura ed il nome secondo le tue esigenze. Il set-point viene aggiunto solo all'interno della programmazione in cui ti trovi.

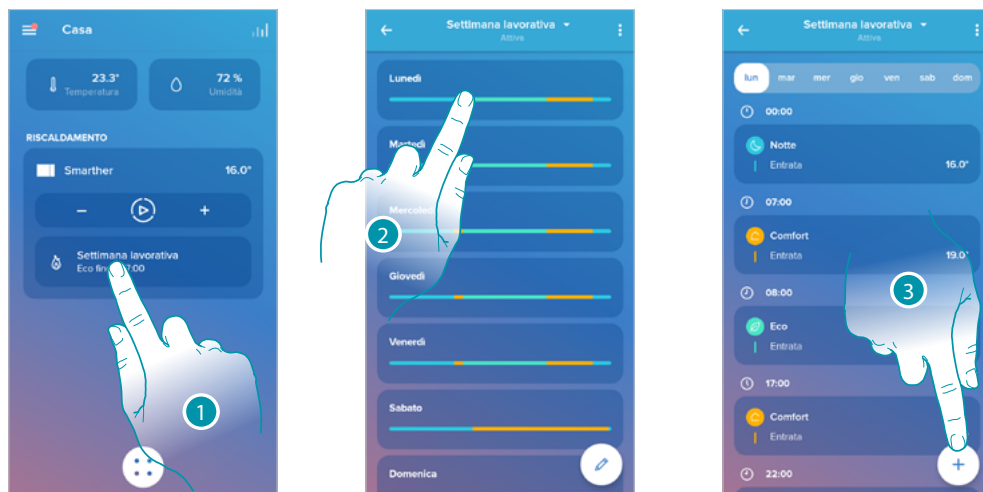

1. Tocca per entrare nella sezione programmazione
2. Entra nel giorno in cui intendi inserire il set-point personalizzato
3. Tocca per inserire il set-point personalizzato

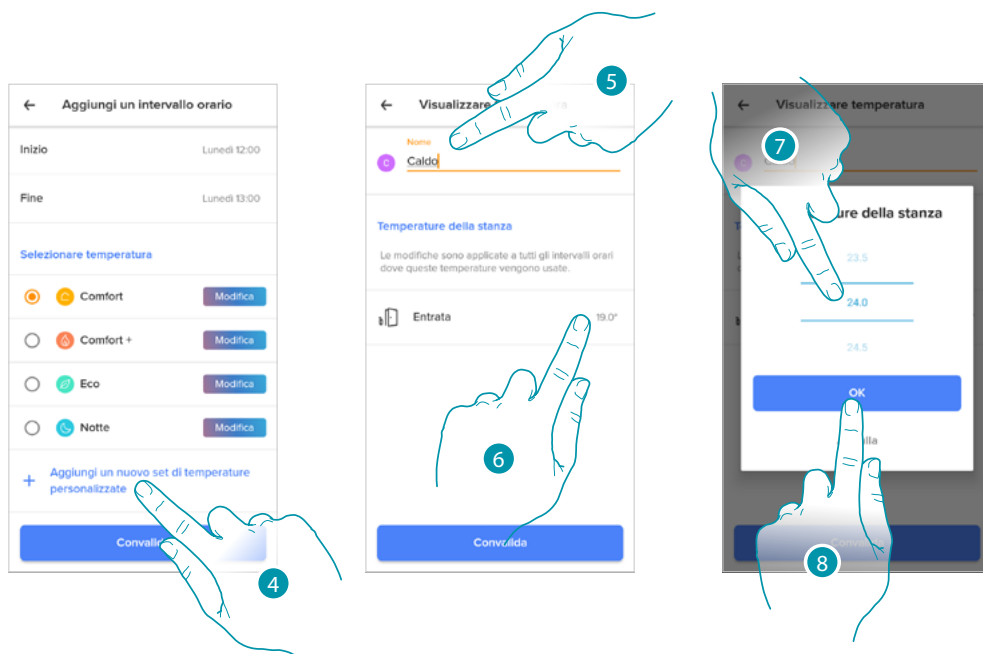

4. Tocca per aggiungere un set-point
5. Personalizzane il nome
6. Tocca per selezionare la temperatura del set-point
7. Scorri per selezionare la temperatura
8. Tocca per confermare

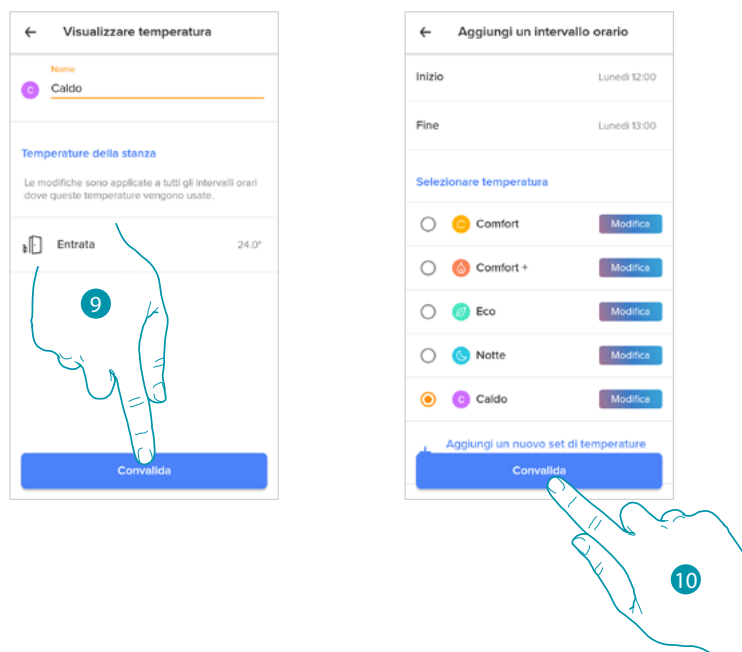

9. Tocca per creare il set-point personalizzato

10. Tocca per confermare

#### Modifica un set-point

Questa funzione ti permette di modificare la temperatura di un set-point esistente.  
Es. aumento di 2°C del set-point comfort, che passa quindi da 19°C a 21°C

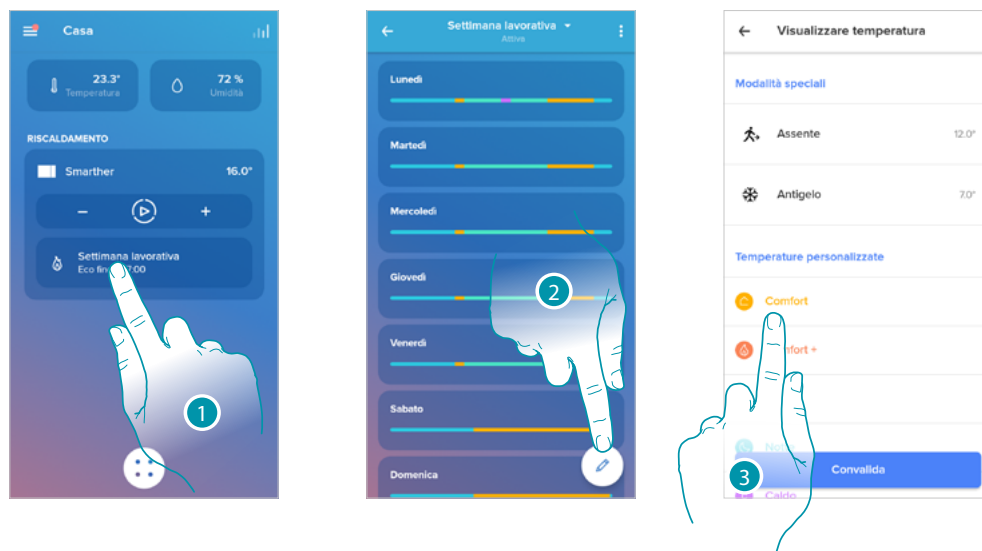

1. Tocca per entrare nella sezione programmazione

2. Tocca per modificare la temperatura di un set-point

3. Seleziona il set-point di cui vuoi cambiare la temperatura

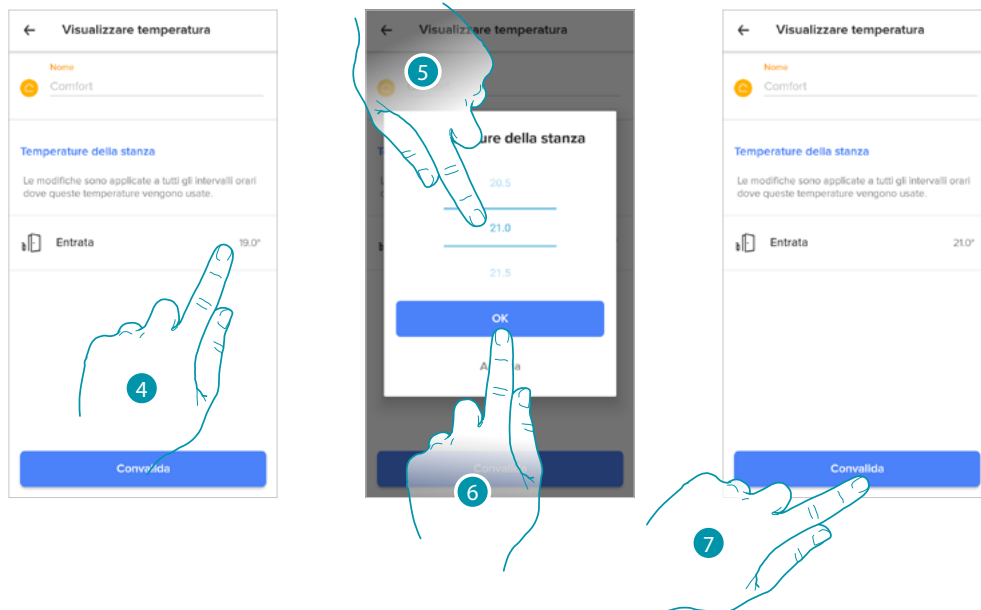

4. Tocca per selezionare la temperatura del set-point
5. Scorri per selezionare la temperatura desiderata
6. Tocca per confermare
7. Tocca per confermare il set-point modificato

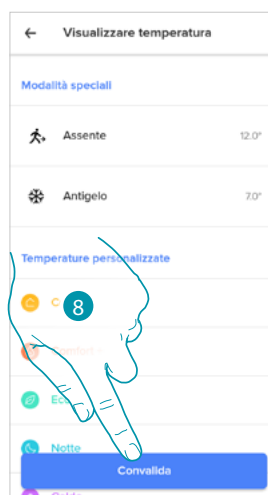

8. Tocca per confermare la modifica del set-point

### Elimina un set-point

Questa funzione ti permette di eliminare un set-point creato.

**Nota:** non puoi eliminare i set-point di default (Comfort / Comfort + / Eco / Notte).

**Nota:** per essere eliminato, il set-point non deve comparire all'interno di una programmazione.

Nel caso in cui il set-point che vuoi eliminare compare in una programmazione il sistema non te lo farà eliminare fino a quando non lo cancellerai dalla programmazione dei singoli giorni.

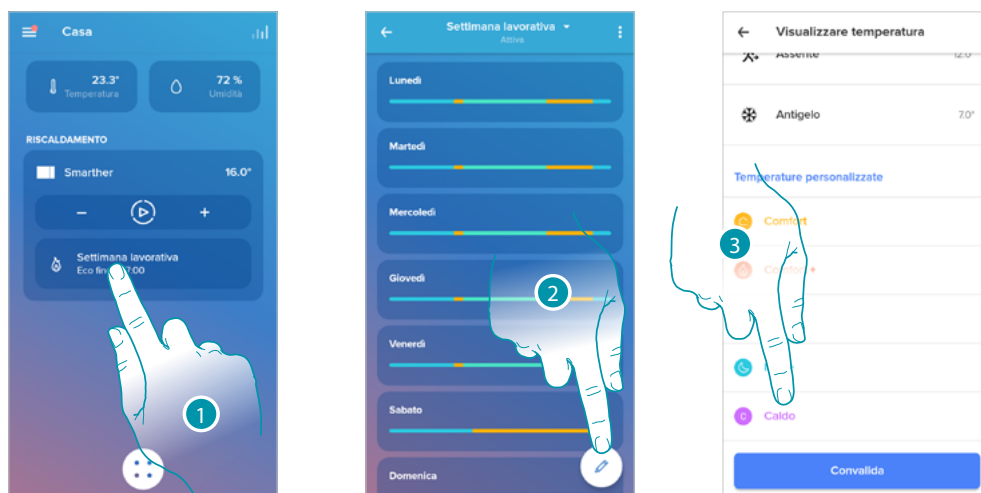

1. Tocca per entrare nella sezione programmazione
2. Tocca per visualizzare tutti i set-point disponibili per la programmazione selezionata
3. Seleziona il set-point che vuoi eliminare

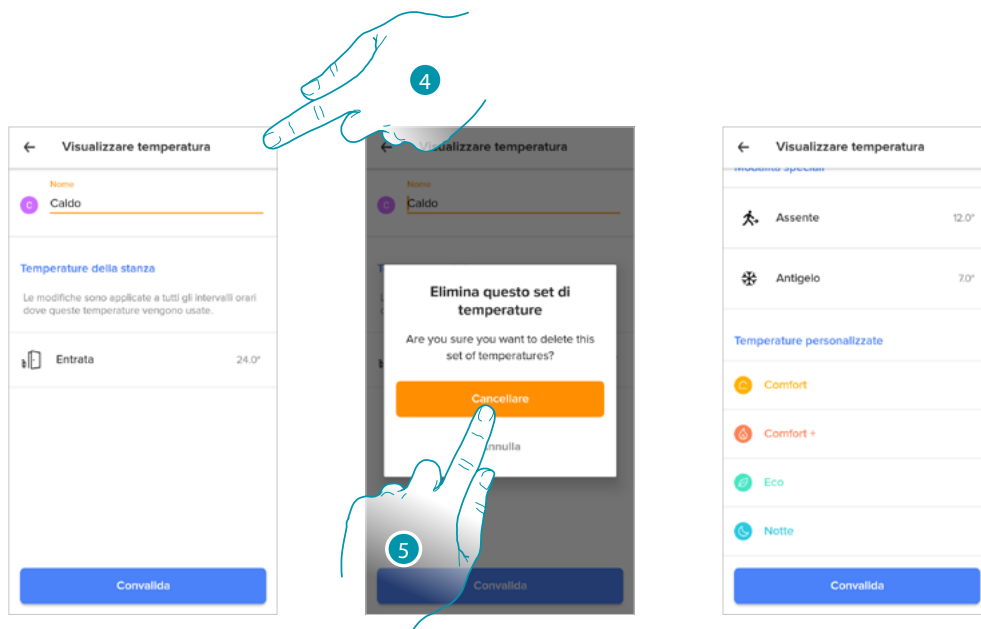

4. Tocca per eliminare definitivamente il set-point
5. Tocca per confermare



**Esempio di creazione di una nuova programmazione da una esistente**

Puoi modificare una programmazione andando a definire nello specifico e in maniera totalmente libera i vari parametri che compongono la programmazione (livelli di temperatura, intervalli temporali e giorni di applicazione).

Vediamo quindi come modificare una programmazione esistente che soddisfi le seguenti impostazioni:

- assenza da casa per una settimana;
  - cambio profilo il mercoledì per arrivo della collaboratrice domestica;
  - garantire una temperatura ottimale al rientro.
1. dalla domenica alle ore 00:00, fino al mercoledì alle ore 14:00 la temperatura dev'essere impostata sul set-point "eco" (16°)
  2. dal mercoledì alle ore 14:00, fino al mercoledì alle ore 18:00 la temperatura dev'essere impostata sul set-point "Comfort" (19°)
  3. dal mercoledì alle ore 18:00, fino al venerdì alle ore 23:45 la temperatura dev'essere impostata sul set-point "eco" (16°)
  4. il sabato segue la temperatura della programmazione esistente

**Nota:** lo Smarther aggiorna il suo orario interno con server NTP una volta al giorno.

Questa procedura richiede che lo Smarther nel momento della richiesta sia collegato alla rete elettrica e che la rete internet sia funzionante.

Nel caso in cui, non ci sia alimentazione, lo Smarther tramite batteria interna mantiene l'orario per un giorno, dopo tale limite ed appena disponibili, Smarther recupererà i dati orologio dal server NTP.

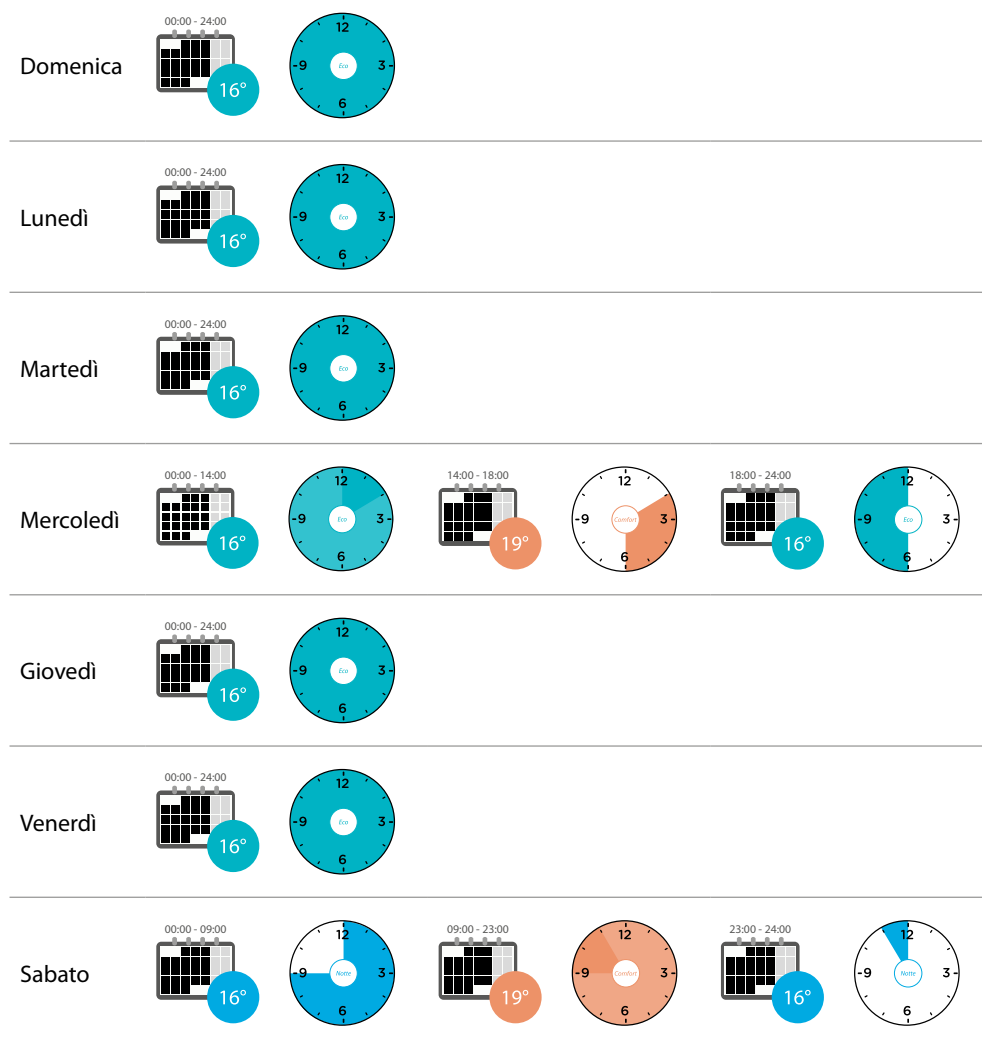

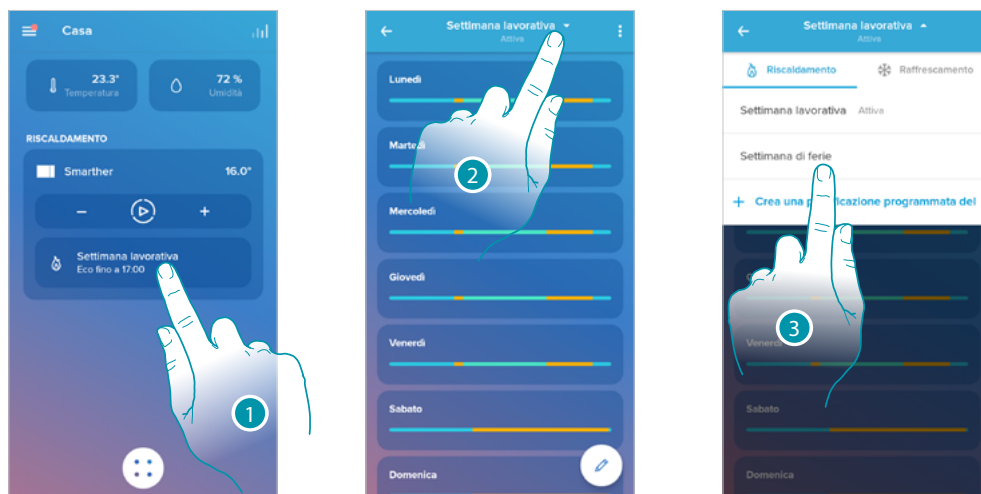

Per creare una nuova programmazione che soddisfi le condizioni precedentemente descritte, **duplica** la programmazione esistente e successivamente personalizzala:

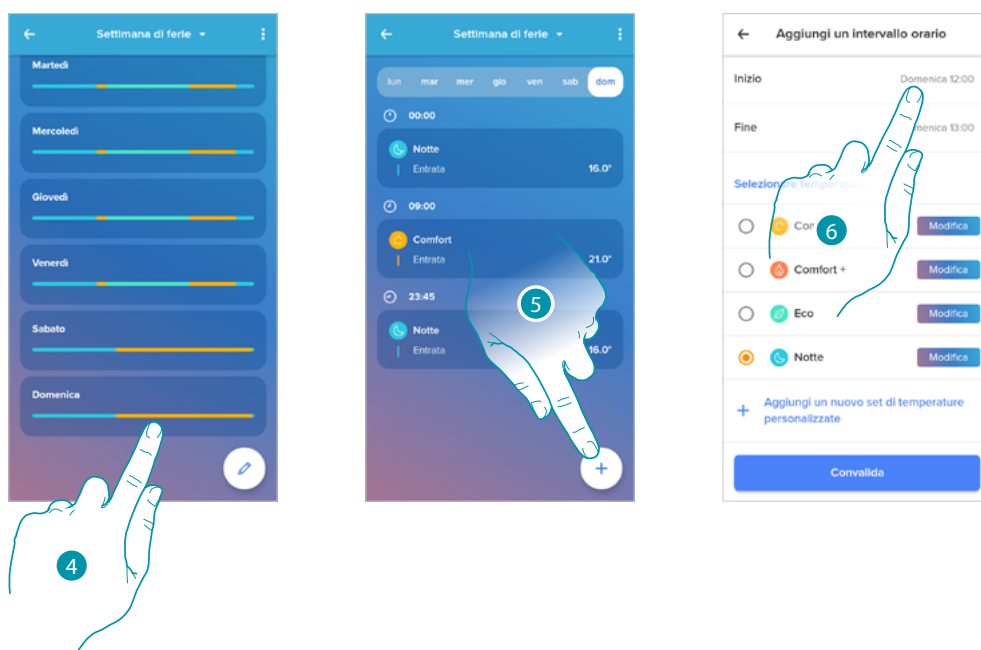

1. Tocca per accedere alla sezione delle programmazioni
2. Tocca per selezionare la programmazione da modificare
3. Seleziona la programmazione da modificare

**1. Imposta la temperatura dalla domenica alle ore 00:00 fino al mercoledì alle ore 14:00 sul set-point "Eco" (16°)**



4. Tocca il giorno della settimana
5. Tocca  per inserire l'ora di inizio e di fine del primo intervallo\*
6. Tocca per selezionare l'ora di inizio dell'intervallo

**\*Nota:** in un unico programmazione puoi inserire massimo 8 intervalli

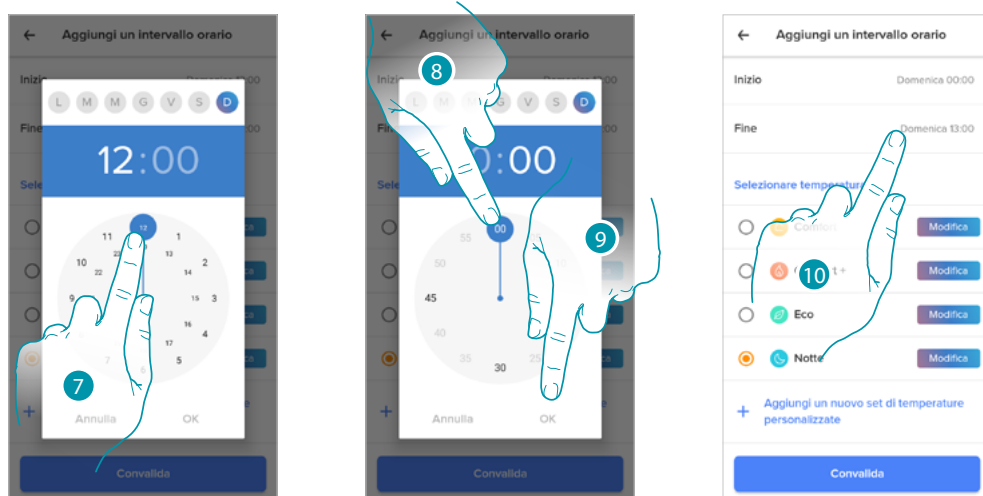

7. Seleziona l'ora di inizio dell'intervallo
8. Seleziona i minuti di inizio dell'intervallo
9. Tocca per confermare
10. Tocca per selezionare il giorno e l'ora di fine dell'intervallo

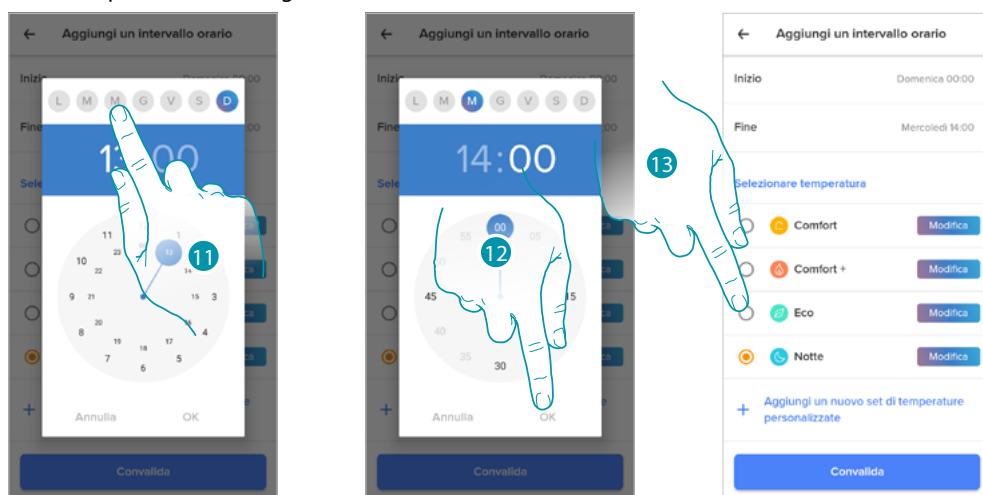

11. Seleziona il giorno di fine dell'intervallo
12. Seleziona l'ora ed i minuti di fine dell'intervallo e conferma
13. Seleziona il set-point di temperatura che vuoi utilizzare per i giorni e gli orari appena creati

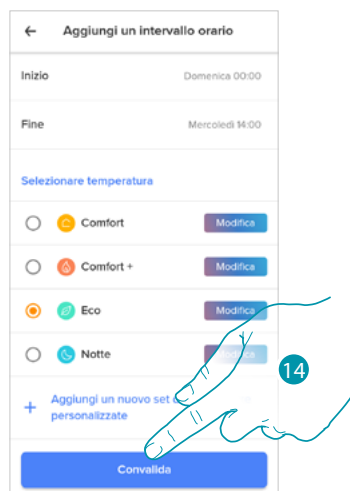

14. Tocca per confermare

**2. Imposta la temperatura dal mercoledì alle ore 14:00 fino al mercoledì alle ore 18:00 sul set-point "Comfort" (19°)**

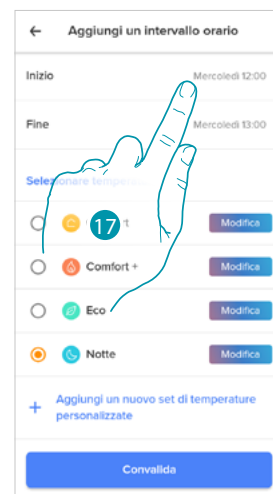
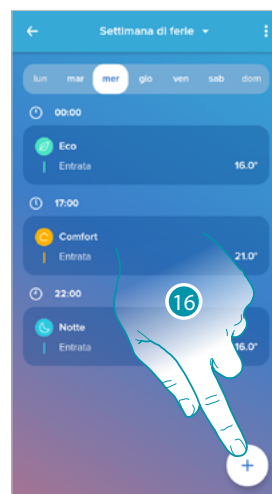
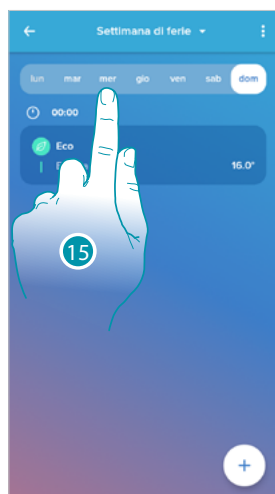

15. Seleziona il giorno della settimana in cui è presente la collaboratrice domestica

16. Tocca  per inserire l'ora di inizio e fine del secondo intervallo

17. Tocca per selezionare l'ora di inizio dell'intervallo

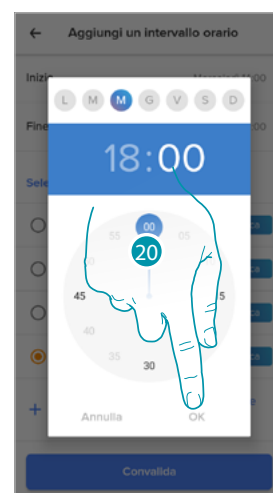
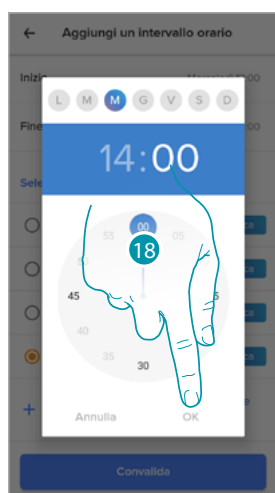

18. Seleziona l'ora ed i minuti di inizio dell'intervallo e conferma

19. Tocca per selezionare l'ora di fine dell'intervallo

20. Seleziona l'ora ed i minuti di fine dell'intervallo e conferma

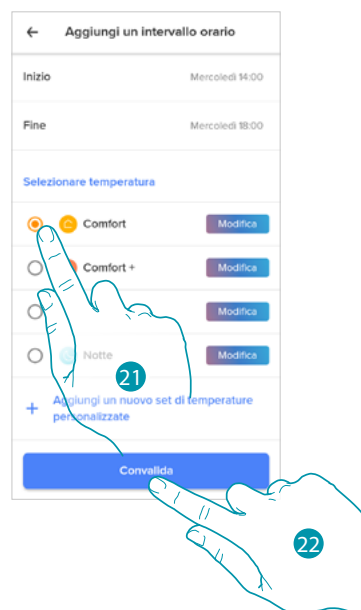

- 21. Seleziona il set-point di temperatura che vuoi utilizzare per i giorni e gli orari appena creati
- 22. Tocca per confermare

**3. Imposta la temperatura dal mercoledì alle ore 18:00 fino al venerdì alle ore 23:45 sul set-point "Eco" (16°)**

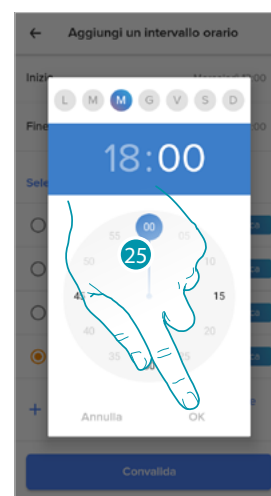
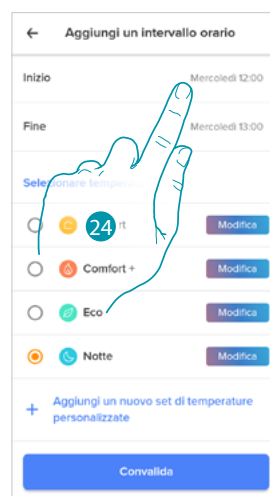
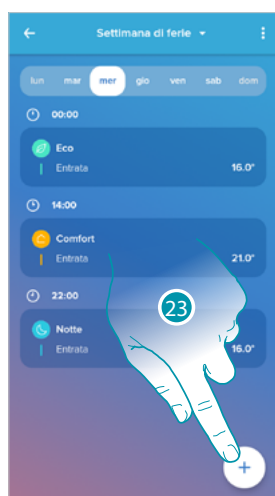

- 23. Tocca (+) per inserire l'ora di inizio e fine del terzo intervallo
- 24. Tocca per selezionare l'ora di inizio dell'intervallo
- 25. Seleziona l'ora e i minuti di inizio dell'intervallo e conferma

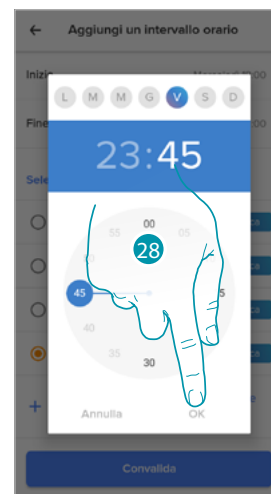
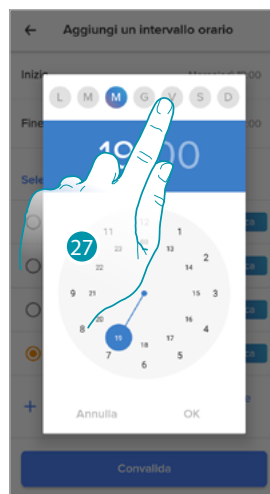

26. Tocca per selezionare il giorno e l'ora di fine dell'intervallo

27. Seleziona il giorno di fine dell'intervallo

28. Seleziona l'ora ed i minuti di fine dell'intervallo e conferma



29. Seleziona il set-point di temperatura che vuoi utilizzare per i giorni e gli orari appena creati

30. Tocca per confermare

31. Tocca per visualizzare la settimana creata

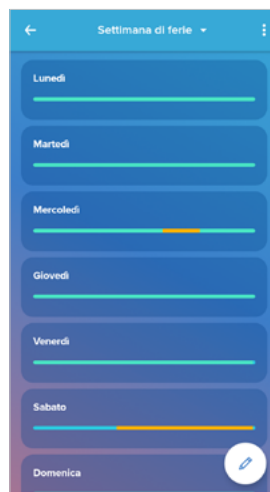

## Comfort termico

In questa sezione puoi impostare il tempo di default in cui rimane attiva l'impostazione manuale della temperatura e puoi attivare la funzione di previsione auto adattativa del tempo necessario al raggiungimento di una determinata temperatura in un determinato orario.

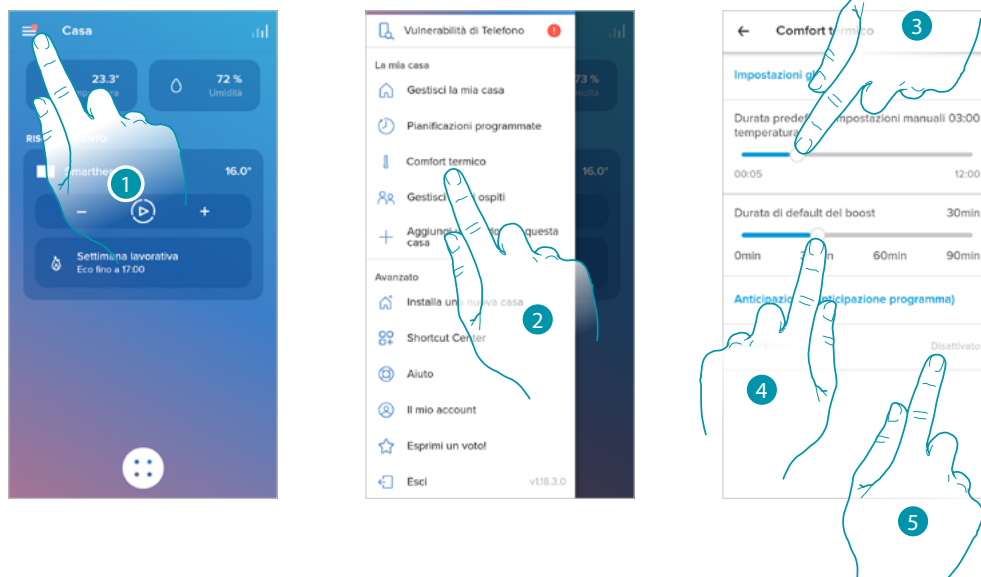

1. Tocca per aprire il menù impostazioni
2. Tocca per accedere alla pagina Comfort termico
3. Scorri per impostare il tempo di default in cui rimane attiva l'impostazione manuale della temperatura.
4. Scorri per impostare il tempo di default della durata della funzione boost.
5. Tocca per accedere alla funzione che prevede in modo automatico in quanto tempo viene raggiunta la temperatura che hai programmato.

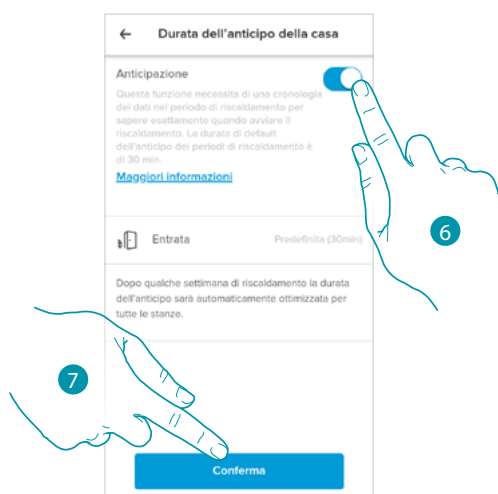

6. Tocca per attivare la funzione; di default avvia il sistema 30' prima dell'ora impostata, successivamente, in base a vari parametri ambientali, calcola il valore corretto. Il risultato finale è quello di avere il valore di temperatura impostato esattamente all'orario programmato.
7. Tocca per confermare

### Grafico

In questa sezione puoi visualizzare i grafici di accensione e spegnimento dello Smarther e delle valvole termostatiche Netatmo.

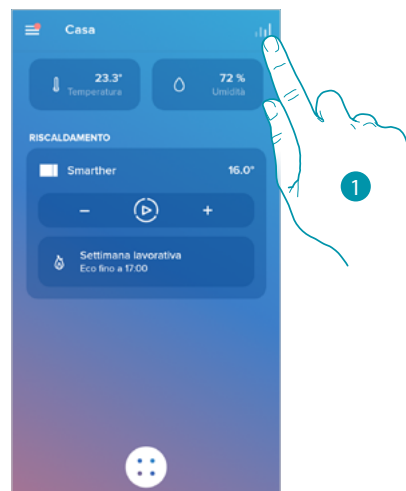

1. Tocca per accedere alla pagina dei grafici

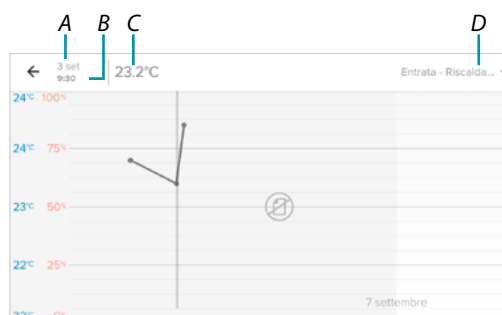

- A *Giorno*
- B *Ora*
- C *Setpoint*
- D *Selezione stanza e temperatura/umidità*



## Gestisci i miei ospiti

In questa sezione puoi visualizzare gli utenti che possono interagire con il tuo Smarter, invitarne di nuovi o eventualmente eliminarli (non verrà eliminato l'utente ma la possibilità di interagire con questo Smarter).

**Nota:** se all'interno di Home + Control sono presenti più dispositivi connessi, gli utenti invitati avranno la possibilità di interagire con tutti questi.

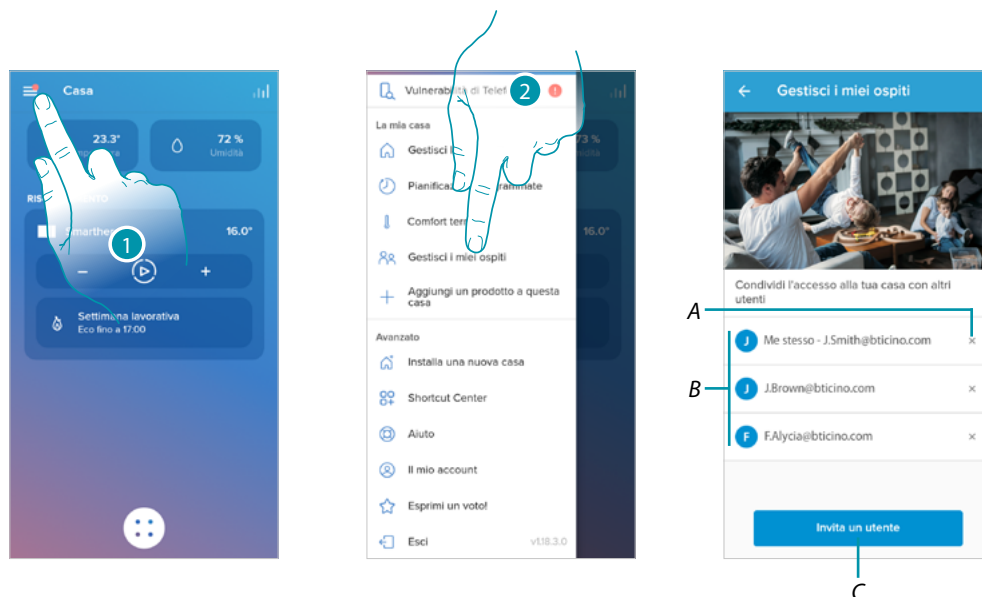

1. Tocca per aprire il menù impostazioni
2. Tocca per accedere alla pagina di gestione ospiti

A [Cancella utente](#)

B [Lista degli utenti](#)

C [Invita utente](#)

### Invita utente

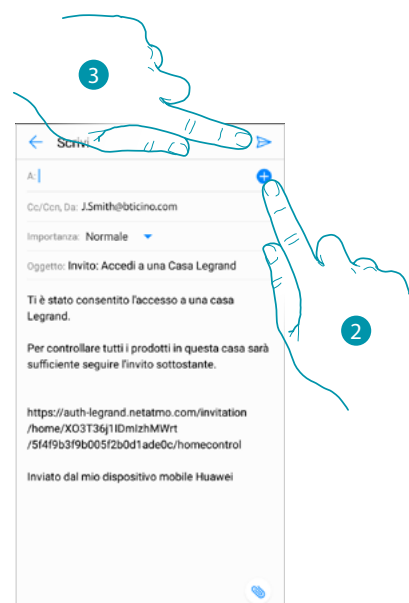
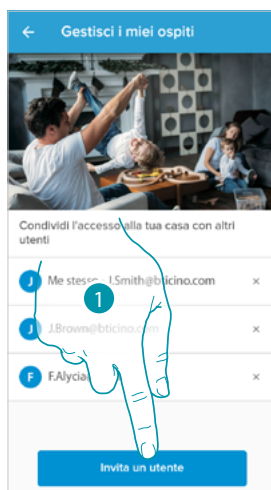

1. Tocca per invitare una o più persone a controllare i dispositivi della tua abitazione
2. Tocca per aggiungere il contatto tramite la rubrica del tuo smartphone, oppure digita l'indirizzo email

**Nota:** il contatto salvato in rubrica, deve contenere l'indirizzo email

3. Tocca per inviare l'invito

Quando l'ospite avrà accettato l'invito, si sarà registrato, ed avrà eseguito l'accesso all'app, lo troverai nella lista degli utenti abilitati.

### Cancella utente

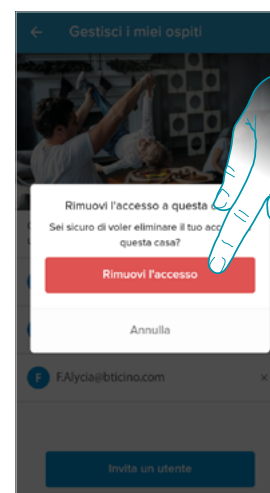
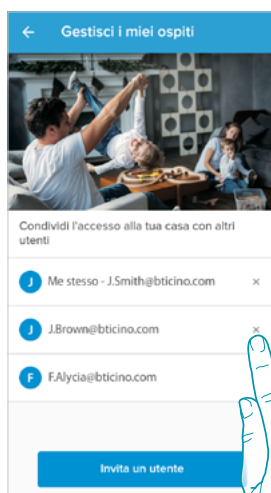

1. Tocca per eliminare l'utente
2. Tocca per confermare, l'utente ora non ha più la possibilità di comandare lo Smarter.

### Aggiungi un prodotto a questa casa

In questa sezione puoi aggiungere dispositivi connessi.

Questa procedura è necessaria sia nel caso in cui vuoi aggiungere un nuovo dispositivo, sia nel caso in cui devi sostituirne uno esistente

**Nota:** la procedura sotto descritta è valida solo per aggiungere o sostituire uno smarther. Per aggiungere o sostituire altri dispositivi connessi, consulta la manualistica specifica.

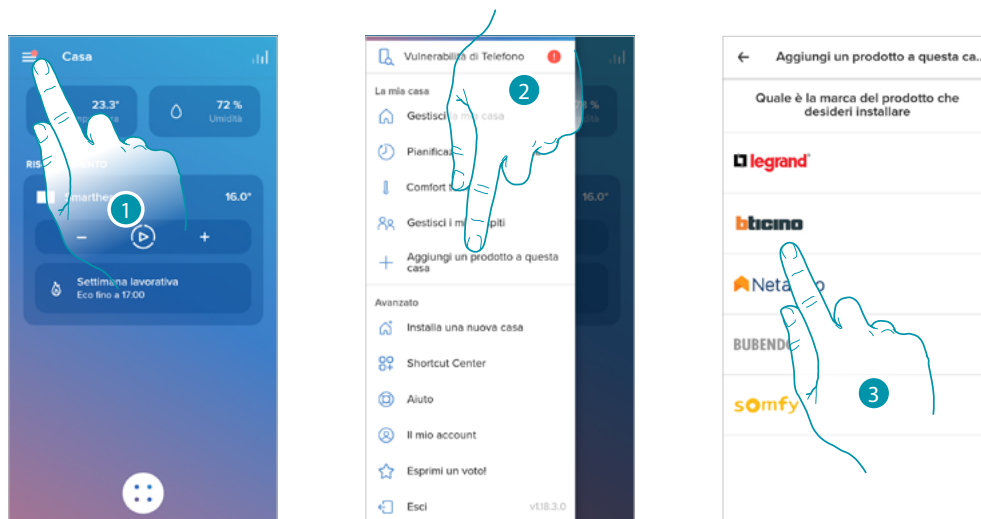

1. Tocca per aprire il menù impostazioni
2. Tocca per aggiungere un prodotto alla casa
3. Tocca per selezionare la marca del prodotto che desideri installare



4. Tocca per selezionare lo Smarther
5. Tocca per iniziare vedi [Associa il tuo Smarther](#)

### Aggiungi valvole al termostato Smarter

In questa sezione puoi aggiungere valvole termostatiche Netatmo installate nella tua casa in abbinamento al termostato Smarter.

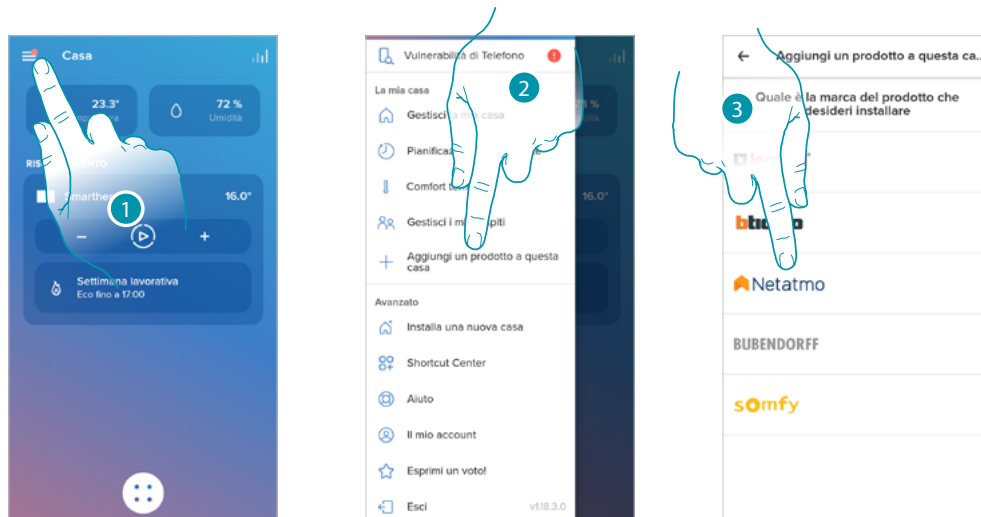

1. Tocca per aprire il menù impostazioni
2. Tocca per aggiungere un prodotto alla casa
3. Tocca per selezionare la marca del prodotto che desideri installare

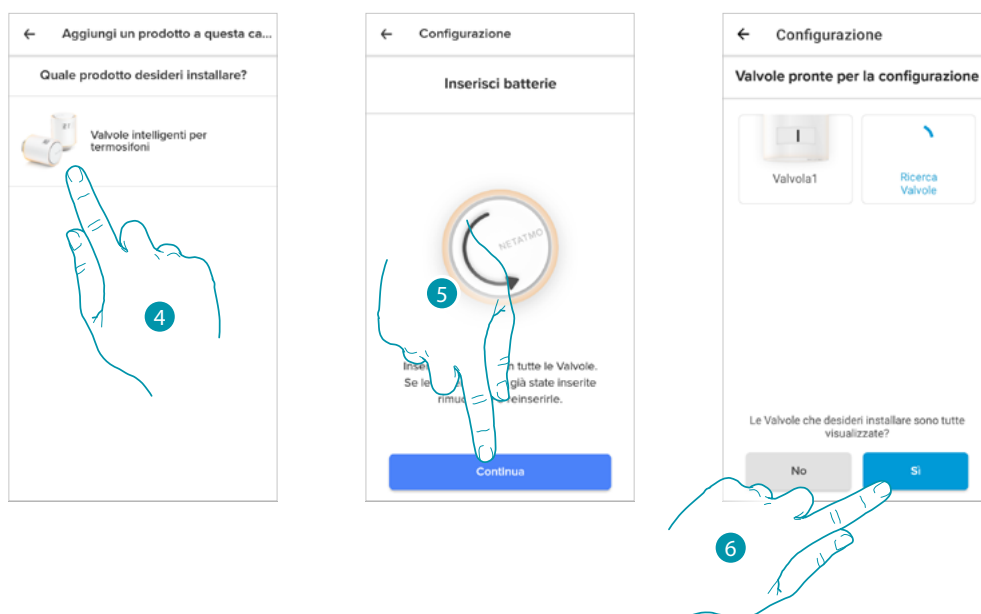

4. Tocca per selezionare le valvole termostatiche Netatmo associate allo Smarter
  5. Inserisci le pile all'interno della valvola termostatica Netatmo e tocca per continuare
- Nota:** nel caso in cui le valvole non venissero rilevate, togli e reinserisci le pile.
6. Tocca per confermare l'avvenuta visualizzazione di tutte le valvole termostatiche Netatmo installate nella tua casa

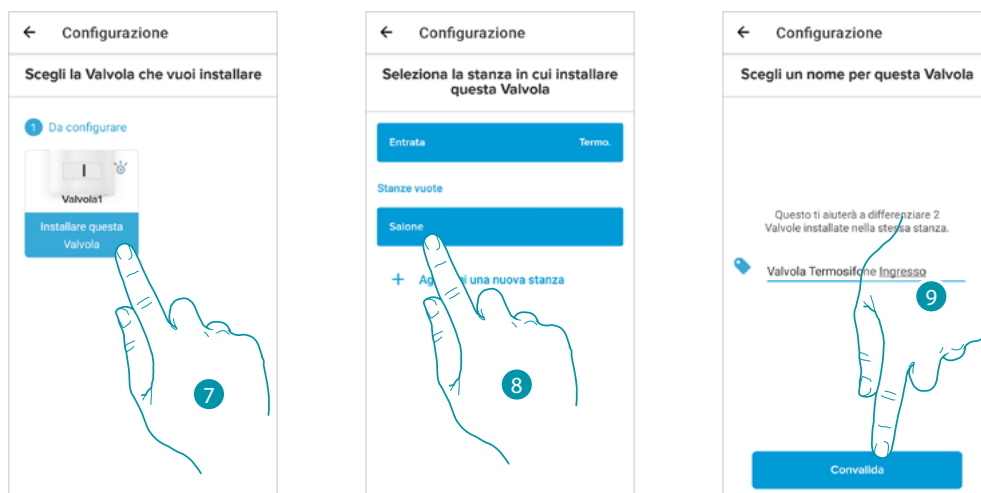

7. Tocca per installare la valvola termostatica Netatmo
8. Seleziona la stanza in cui è presente la valvola termostatica Netatmo
9. Personalizza il nome della valvola termostatica Netatmo e tocca per continuare

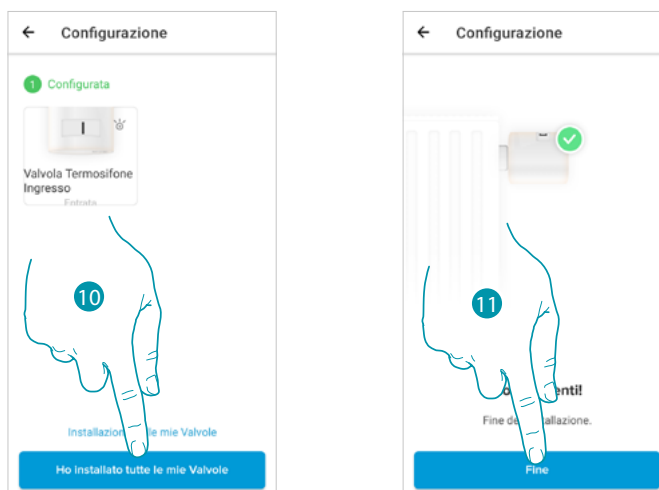

10. Installa la valvola sul radiatore come da manuale Netatmo, poi tocca per confermare
11. Tocca per terminare l'installazione della valvola termostatica Netatmo

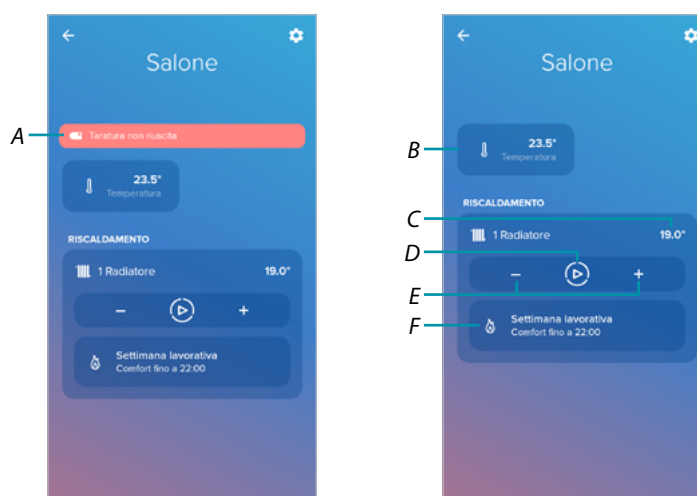

- A Se la taratura non è andata a buon fine appare un messaggio di allerta, è possibile eseguire la taratura nella [sezione impostazioni della valvola](#), oppure attendere qualche minuto per una taratura automatica.
- B Temperatura misurata
- C Temperatura impostata
- D Imposta [Funzione Boost](#)
- E Imposta [la Temperatura](#)
- F Apre la sezione [programmazioni](#) dove puoi gestire le pianificazioni programmate per tutta la casa

Puoi modificare alcuni parametri della Valvola Netatmo nella sezione [impostazioni Valvole Netatmo](#)

### Installa una nuova casa

Questa funzione ti permette di installare una nuova casa associata al tuo account (es. Casa montagna)

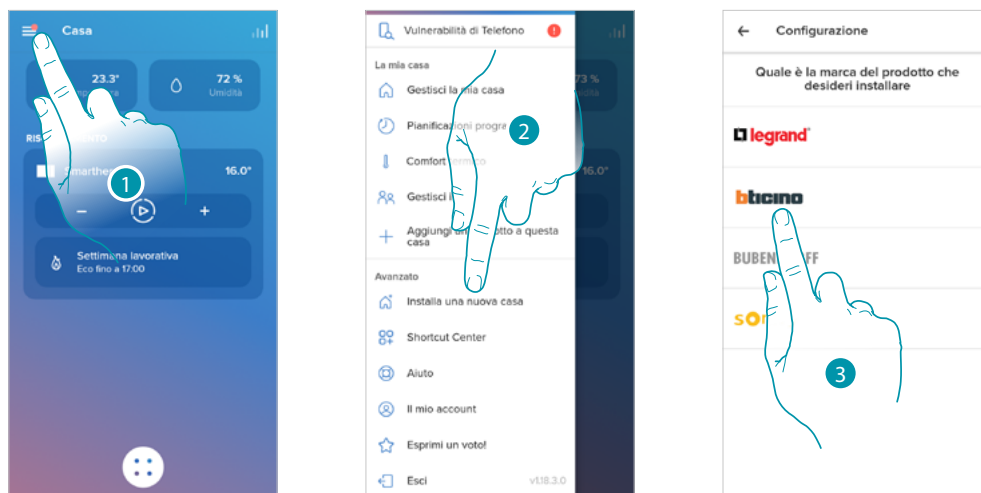

1. Tocca per aprire il menù impostazioni
2. Tocca per installare una nuova casa
3. Tocca per selezionare la marca del prodotto che desideri installare

Dopo avere installato una nuova casa, sarà possibile scegliere quale casa visualizzare e comandare

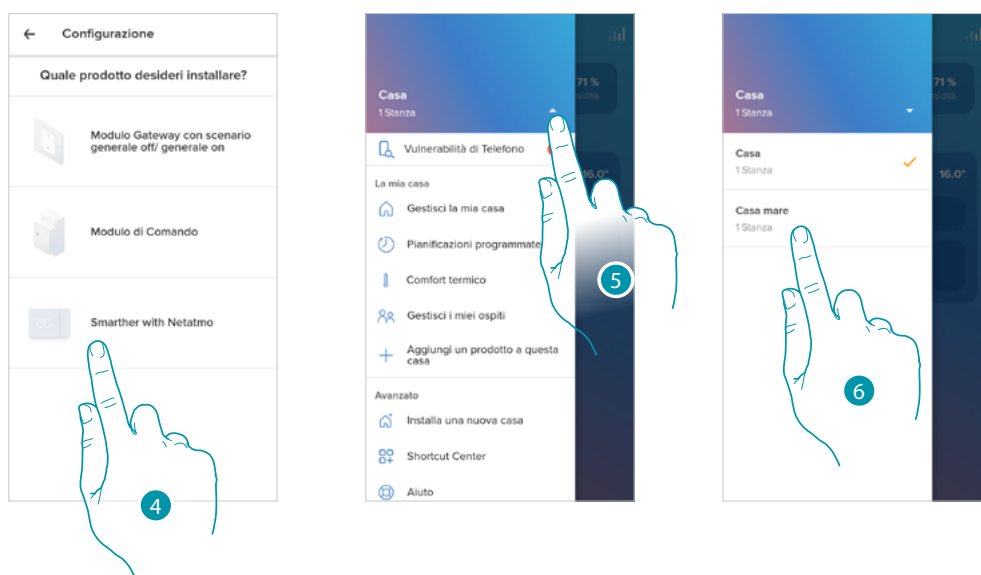

4. Tocca per selezionare lo Smarther ed esegui la procedura descritta nel paragrafo [Associa il tuo Smarther](#)
5. Tocca per visualizzare le case disponibili
6. Tocca per selezionare la casa che vuoi visualizzare e comandare

### Scelte rapide

In questa sezione puoi aggiungere alla Home page del tuo smartphone alcune scelte rapide preimpostate per comandare il tuo Smarter

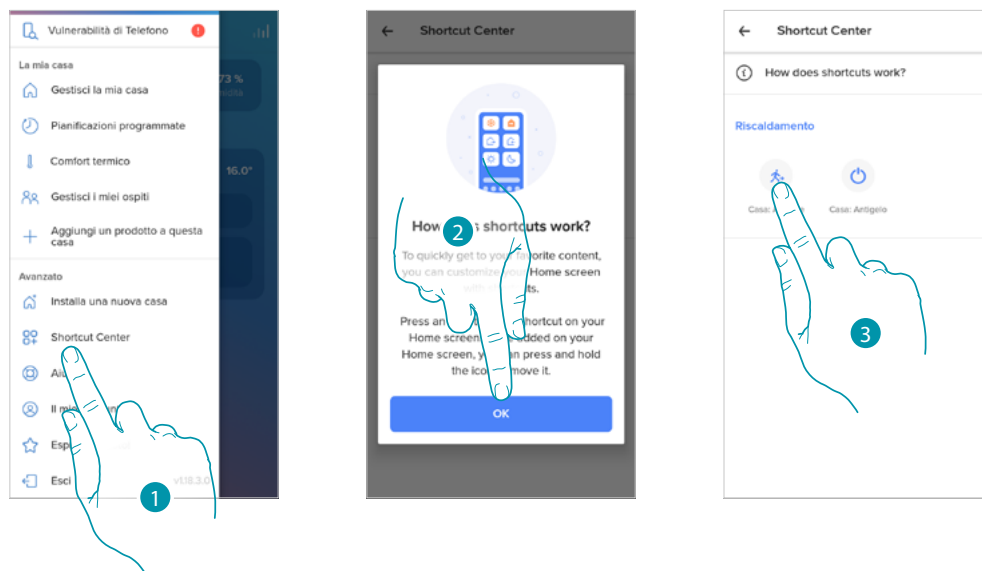

1. Tocca per entrare nella sezione delle scelte rapide
2. Tocca per iniziare la configurazione delle scelte rapide
3. Seleziona il tipo di scelta rapida che vuoi aggiungere alla Home page del tuo smartphone

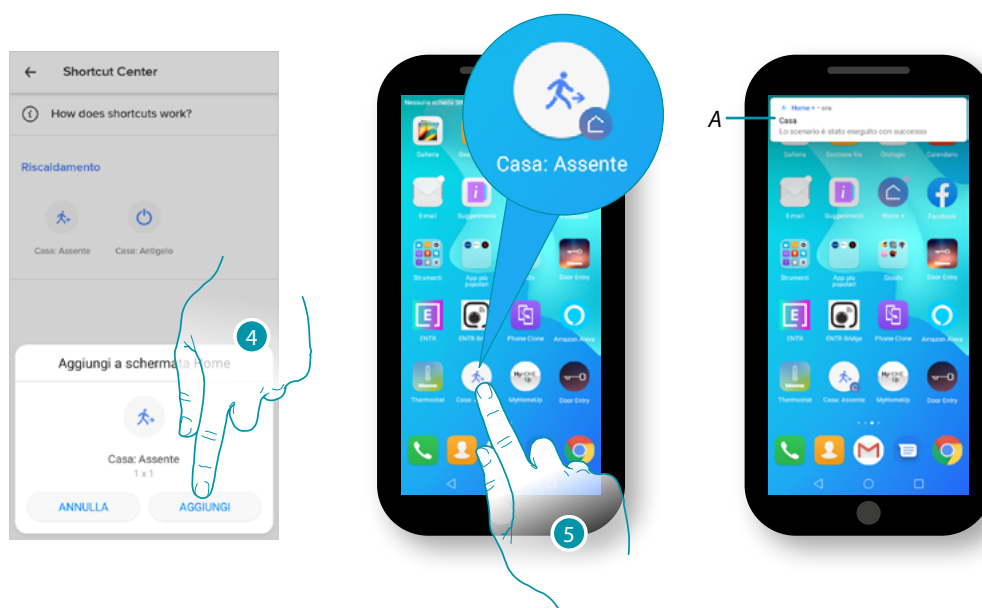

4. Tocca per aggiungere la scelta rapida alla Home page
5. Tocca per attivare la scelta rapida
- A. Una notifica ti segnala l'avvenuta attivazione della scelta rapida



## Aiuto

In questa sezione puoi visualizzare e cercare le risposte alle domande più frequenti (FAQ) sull'utilizzo dell'app Home + Control

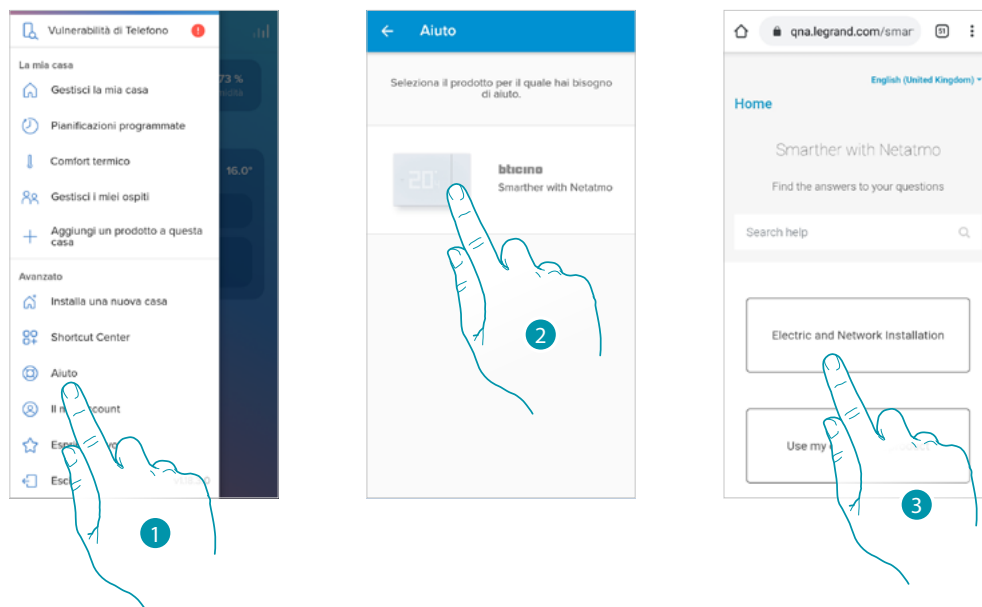

1. Tocca per entrare nella sezione delle FAQ
2. Tocca per selezionare il prodotto per il quale hai bisogno di aiuto
3. Seleziona l'argomento sul quale desideri avere dei chiarimenti

## Il mio account

In questa sezione puoi visualizzare e gestire alcune funzioni riguardanti il tuo account.

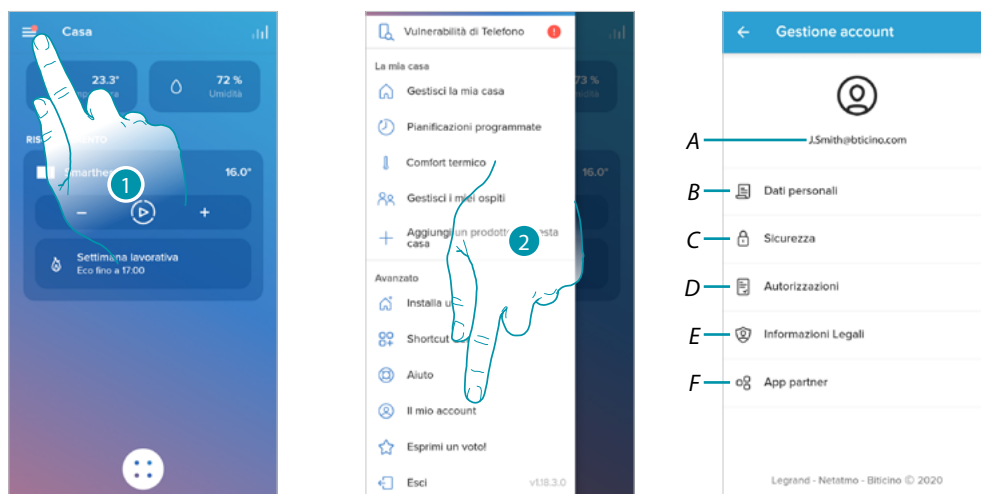

1. Tocca per aprire il menù impostazioni
2. Tocca per entrare nella sezione account

A Login/indirizzo mail account

B Visualizza/modifica vari **dati di registrazione** del tuo account Legrand

C Modifica alcuni **parametri relativi alla sicurezza** del tuo account come password e scollegamento da tutti i dispositivi

D Gestisce le tue **autorizzazioni** alle comunicazioni ed altro relativo ai tuoi dati personali

E Visualizza **termini e condizioni dei contratti** relativi alle app Legrand che stai utilizzando

F Gestisce le **app partner** a cui è collegato il tuo account (es. Google Home ecc)

### Dati personali

In questa sezione puoi modificare alcuni dati dell'account che attualmente gestisce il dispositivo, oppure sostituirlo con un altro account Legrand registrato.



A Email/account corrente

B Nazione di residenza

### Email/account (convalida la tua email/account)

Per ricevere eventuali comunicazioni dal gruppo Legrand, devi convalidare il tuo indirizzo email

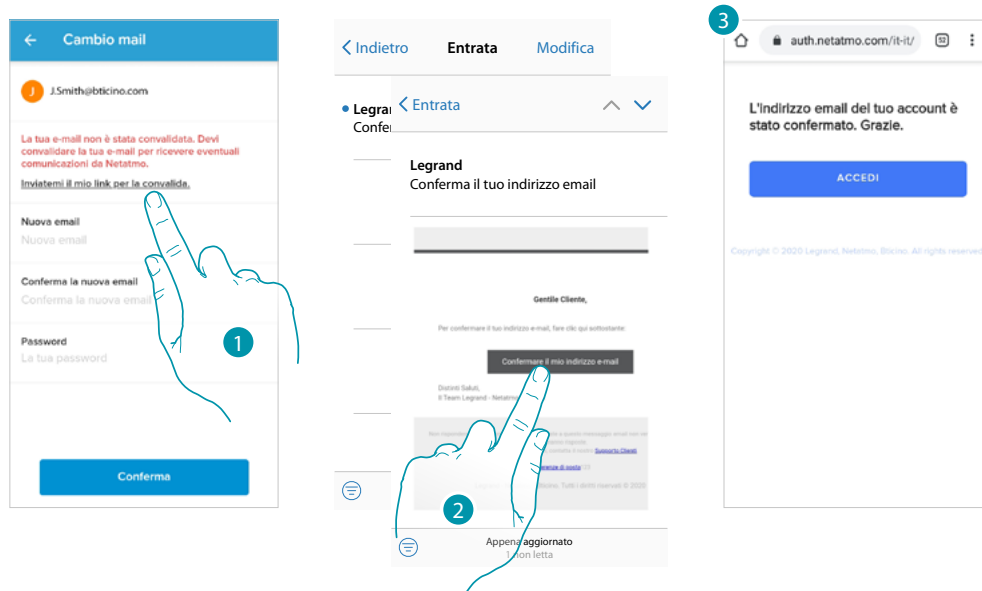

1. Tocca per ricevere sul tuo indirizzo email il link per la convalida
2. Tocca il link presente nella mail che ti ha inviato il sistema
3. Appare la schermata che conferma la convalida del tuo indirizzo email

### Email/account (cambio email/account gestione dispositivo)

Per cambiare l'indirizzo email con il quale accedi

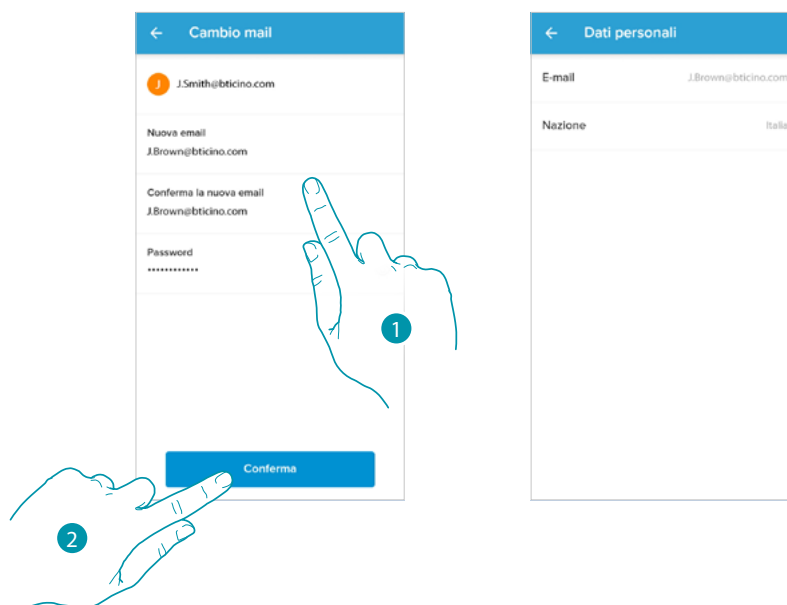

1. Inserisci le credenziali (mail e password) del nuovo account Legrand registrato, che vuoi utilizzare per gestire il dispositivo
2. Tocca per confermare

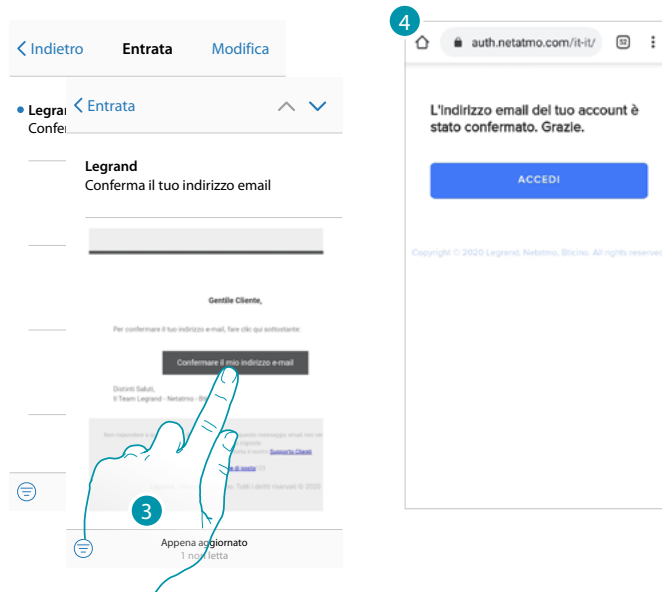

3. Tocca il link presente nella mail che ti ha inviato il sistema
4. Appare la schermata che conferma la convalida del tuo nuovo indirizzo email

### **Sicurezza**

In questa sezione puoi modificare la password del tuo account e disconnetterlo da tutti i dispositivi. La disconnessione del tuo account da tutti i dispositivi è utile nel caso di perdita o furto di uno di questi.

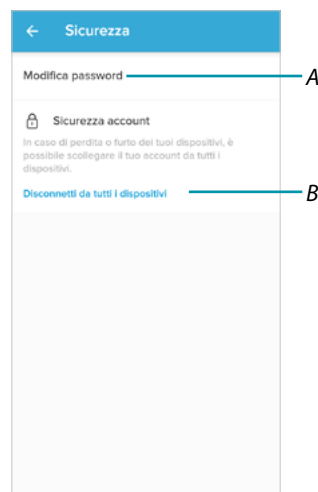

- A Esegue la procedura per modificare la password
- B Disconnette da tutti i dispositivi

### Modifica password

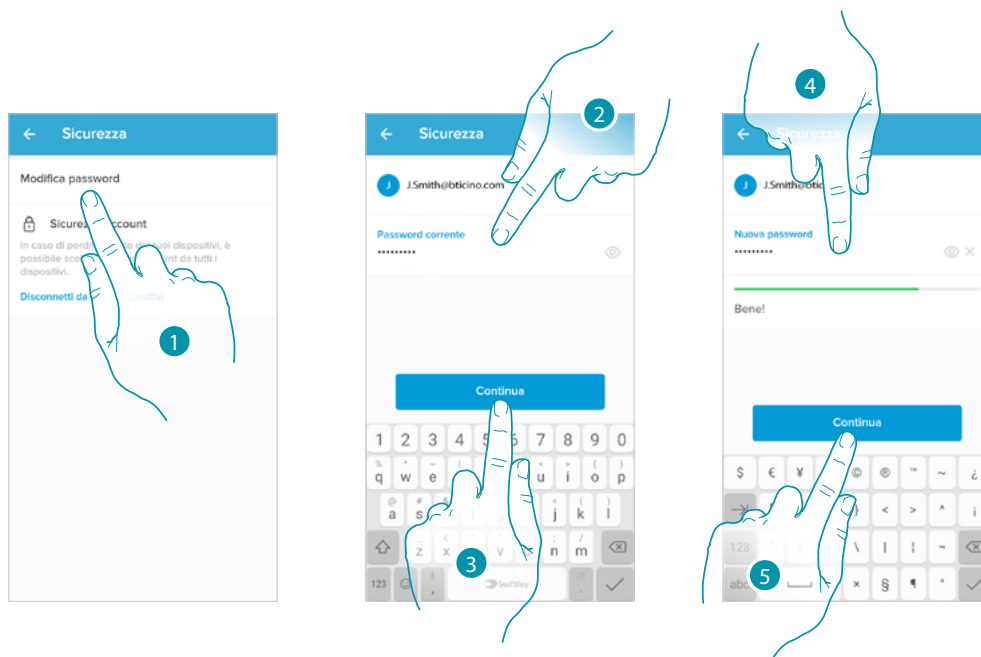

1. Tocca per modificare la password
2. Inserisci la password corrente
3. Tocca per proseguire
4. Inserisci la nuova password che deve avere i seguenti requisiti:
  - almeno 8 caratteri;
  - almeno una lettera minuscola (es. a);
  - almeno una lettera maiuscola (es. A);
  - almeno un numero (es. 1);
  - almeno una carattere speciale (es. \$);
5. Tocca per confermare

### Disconnetti da tutti i dispositivi

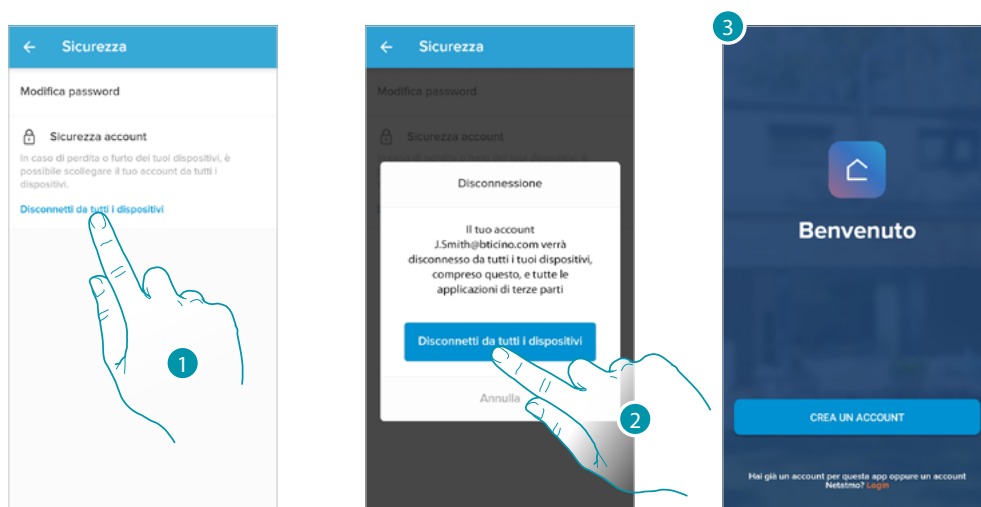

1. Tocca attivare la procedura.
2. Tocca per disconnettere il tuo account da tutti i dispositivi e tutte le applicazioni di terze parti.
3. Viene effettuato in automatico il logout dall'applicazione e appare la Home Page.

### **Autorizzazioni**

In questa sezione puoi abilitare la ricezione di comunicazioni da Legrand e la condivisione dei dati di utilizzo dell'app.

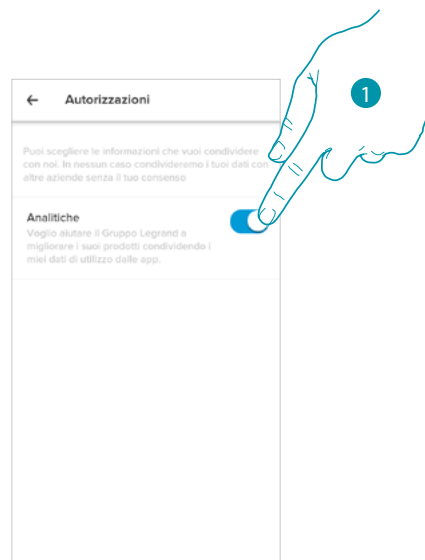

1. Tocca per abilitare la condivisione dei dati.

### **Informazioni Legali**

In questa sezione puoi visualizzare, per ogni app a cui è associati il tuo account Legrand, i termini e condizioni di utilizzo e l'informativa sulla privacy.

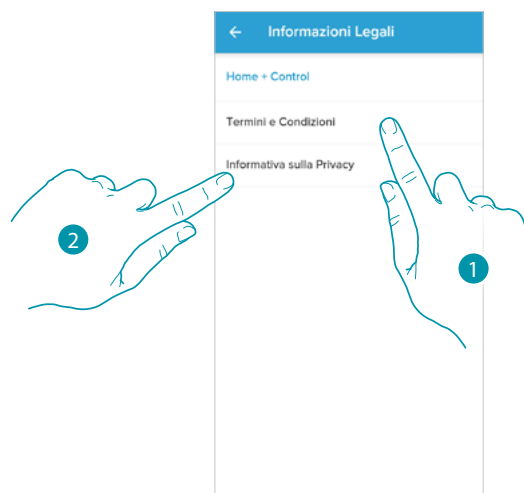

1. Tocca per visualizzare Termini e condizioni
2. Tocca per visualizzare Informativa sulla Privacy

### App partner

In questa sezione puoi visualizzare tutte le terze parti a cui hai concesso i diritti per potere operare sui tuoi dispositivi connessi. (es Apple Casa®, Google home ecc)

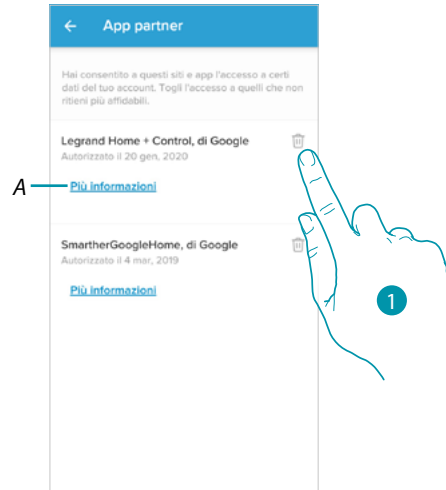

1. Tocca per togliere l'accesso a siti o app a certi dati del tuo account

A Visualizza maggiori informazioni riguardanti l'accesso al tuo impianto da parte delle App partner.

### Esprimi un voto!

In questa sezione puoi esprimere una valutazione per l'applicazione.

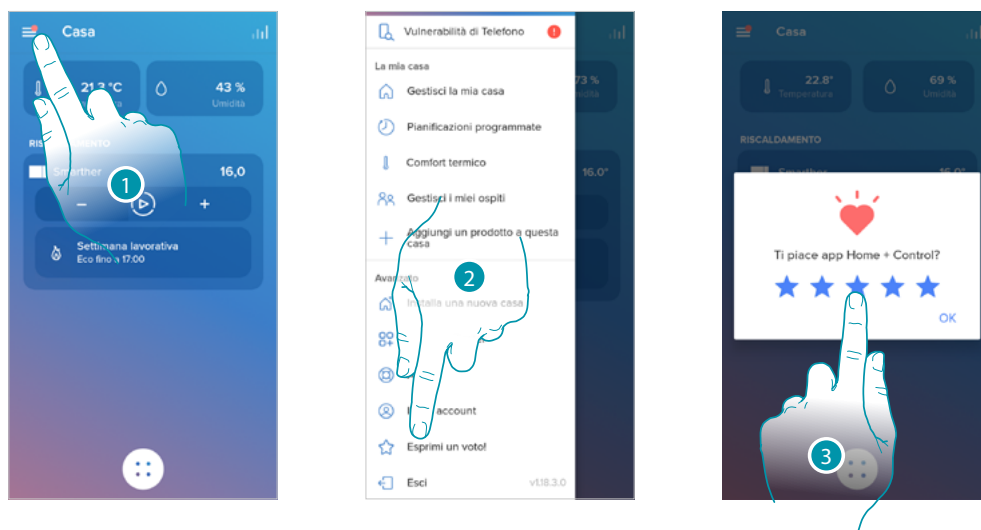

1. Tocca per aprire il menù impostazioni
2. Tocca per procedere con la valutazione dell'app
3. Tocca le stelle per esprimere la valutazione che va da 1 a 5.

### Esci

In questa sezione puoi effettuare il logout dall'app Home + Control

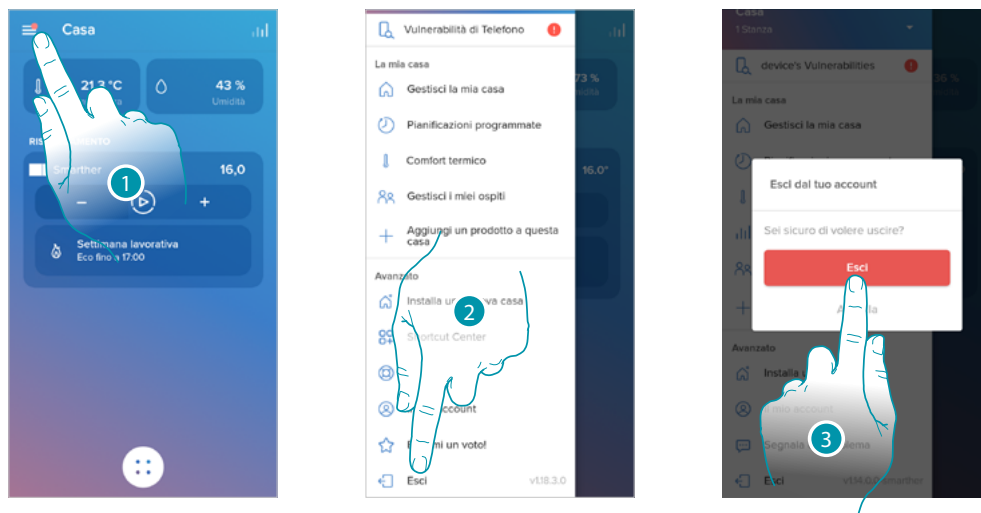

1. Tocca per aprire il menù impostazioni
2. Tocca per uscire dall'app
3. Tocca per confermare di uscire dall'app, successivamente appare la schermata di login



## Reset

### Reset configurazione Wi-Fi e impostazioni Apple Casa®

Questa azione esegue la cancellazione della configurazione Wi-Fi e delle impostazioni Apple Casa®

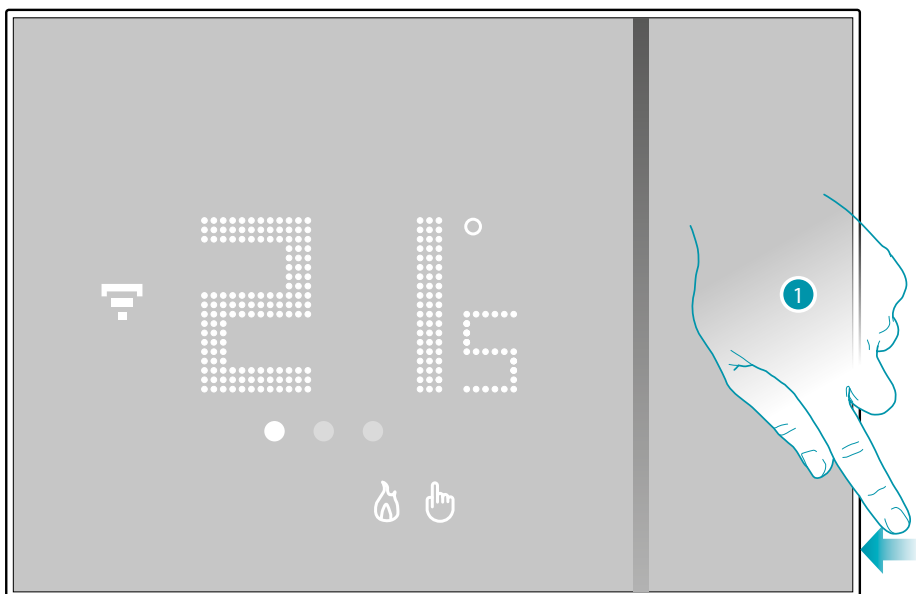

1. Tieni premuto il pulsante di reset presente sul lato dello Smarter. Inizierà il conto alla rovescia (circa 5 secondi) al termine del quale udirai un bip di conferma.

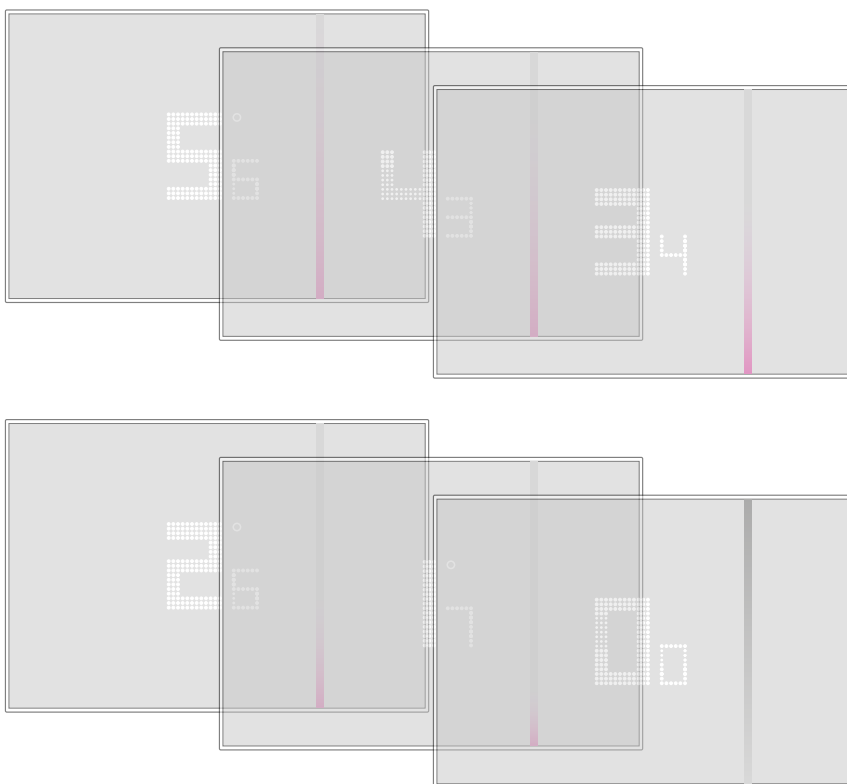

2. Rilascia la pressione del pulsante di reset.

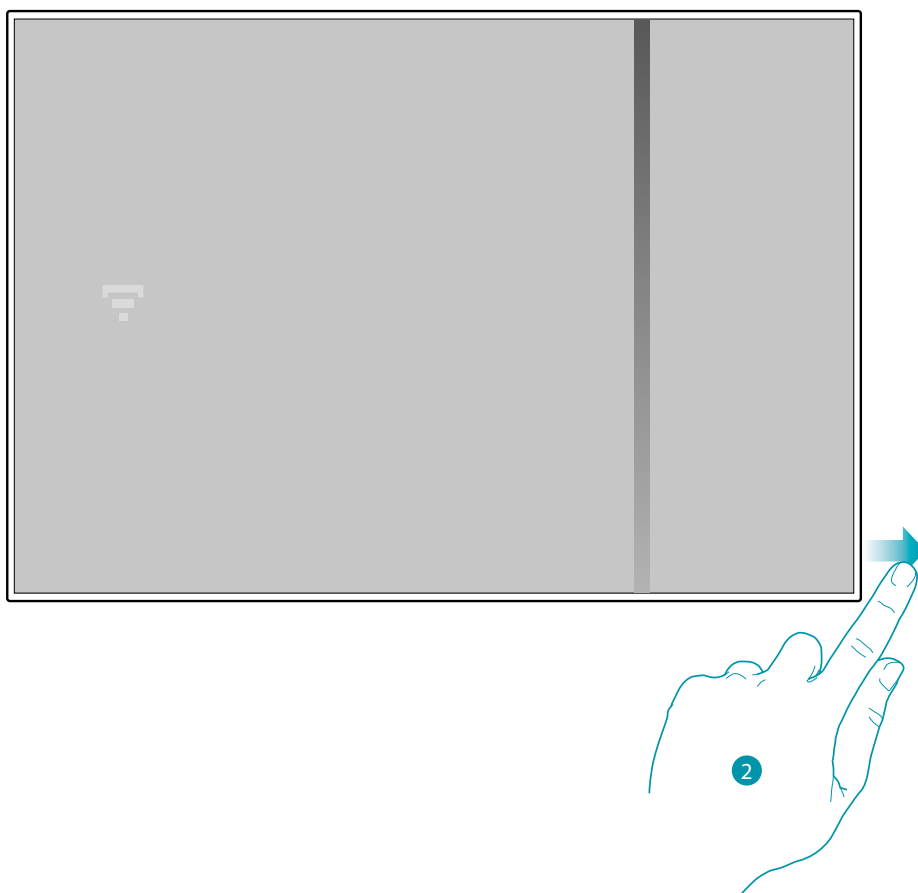

Il display dello Smarther si spegne

Dopo qualche secondo lo Smarther si riaccende, puoi ora eseguire l'associazione con l'app Home + Control tramite la procedura descritta nel paragrafo [Associa il tuo Smarther](#)



### Reset alle impostazioni di fabbrica

Questa azione riporta lo Smarter alla condizione di fabbrica, tutte le programmazioni e le associazioni verranno cancellate

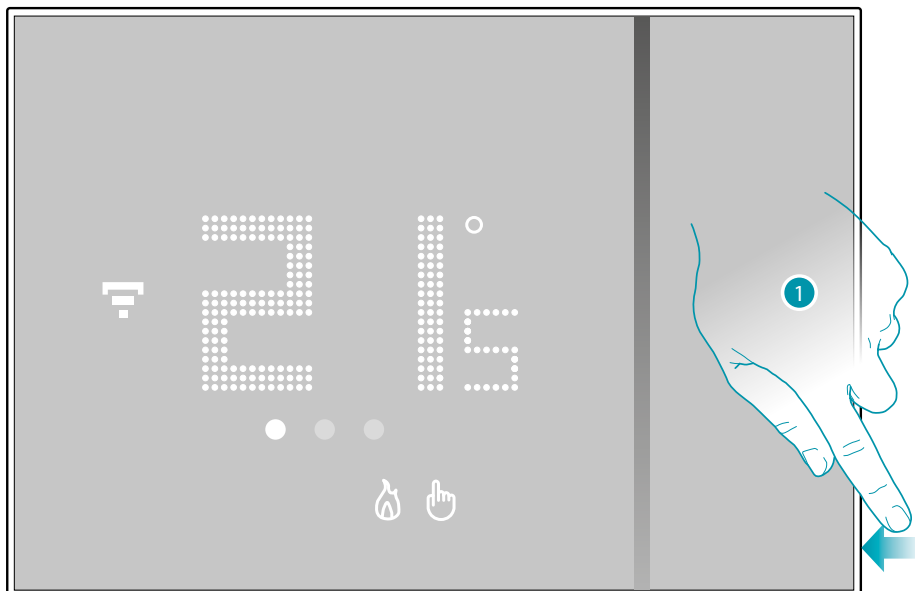

1. Tieni premuto il pulsante di reset presente sul lato dello Smarter. Inizierà il conto alla rovescia (circa 5 secondi) al termine del quale udirai un bip di conferma.

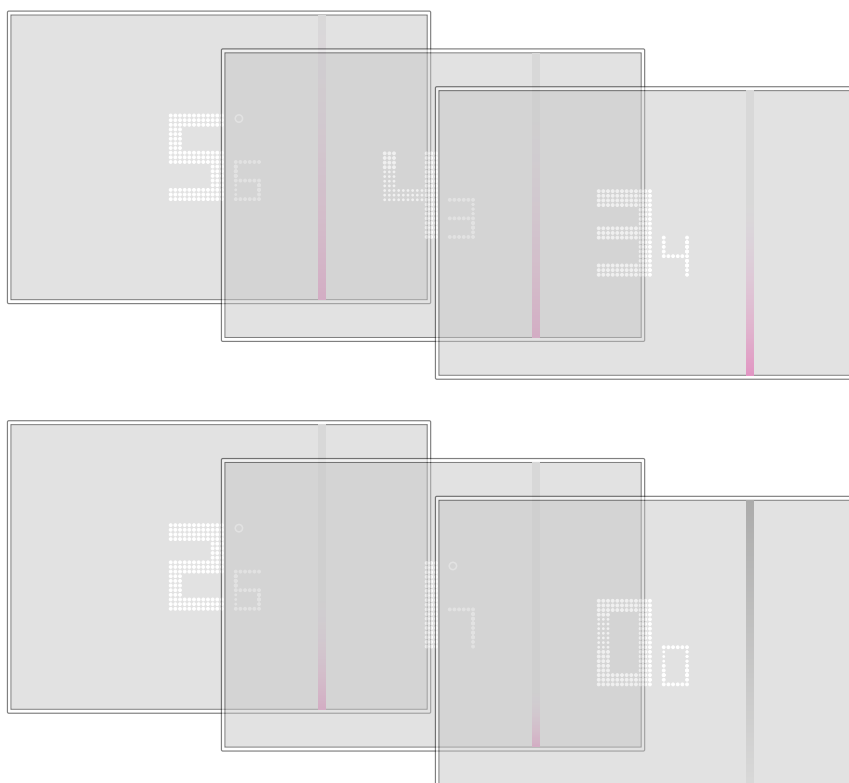

Il numero 0.0 sul display dello Smarther lampeggia

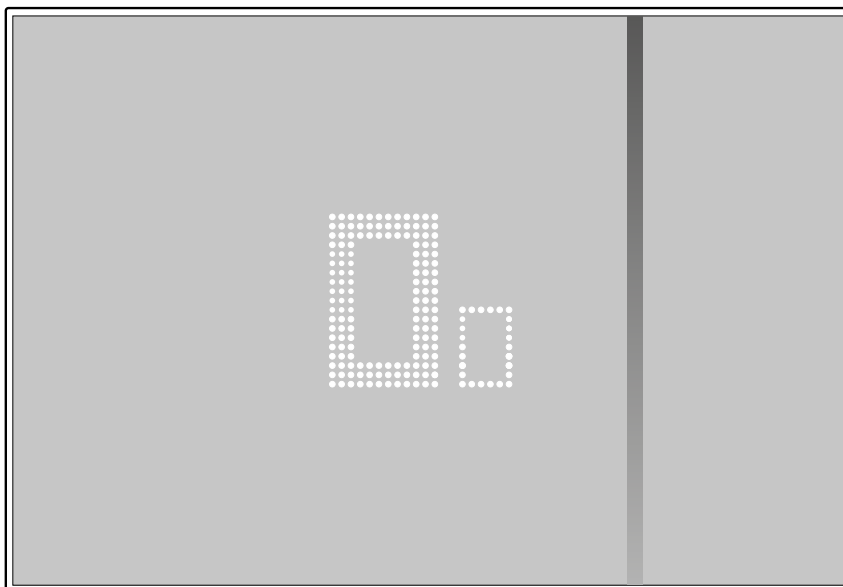

fino a quando udirai un doppio bip di conferma.

**Nota:** in alcuni casi il reset del dispositivo può durare fino ad un minuto.

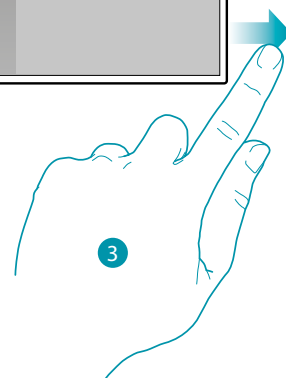

3. Rilascia la pressione del pulsante di reset.  
Il display dello Smarther si spegne

Dopo qualche secondo lo Smarther si riaccende, puoi ora eseguire l'associazione con l'app Home + Control tramite la procedura descritta nel paragrafo [Associa il tuo Smarther](#)

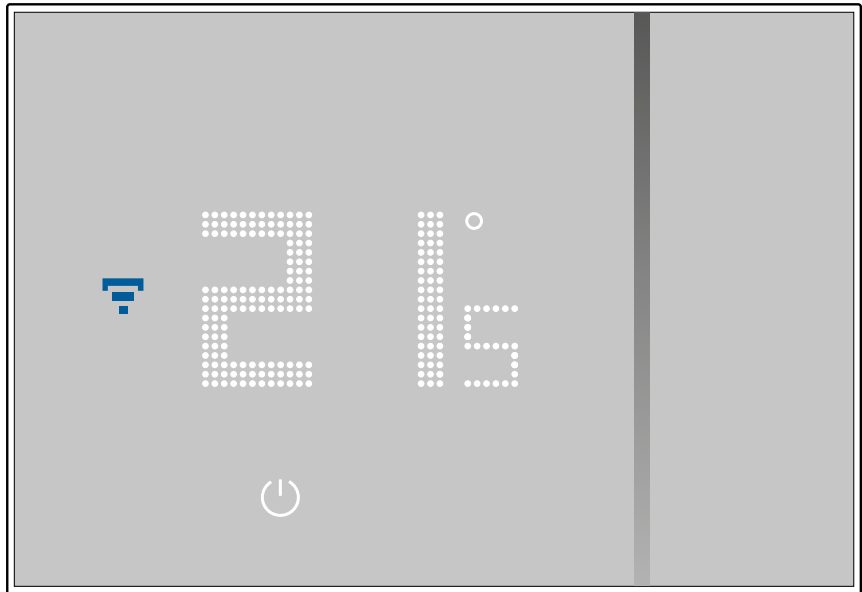

## Gestisci il tuo Smarther con app di terze parti

L'integrazione con terze parti ti consente di usufruire dei comandi vocali oltre le già numerose funzionalità del tuo Smarther:

- 1 puoi alzare/abbassare la temperatura dello Smarther, impostarlo in modo manuale o automatico; chiedere la temperatura impostata sullo Smarther; accenderlo/spegnerlo, impostare la temperatura assoluta.
- 2 puoi inserire i comandi sopracitati all'interno di una scena.

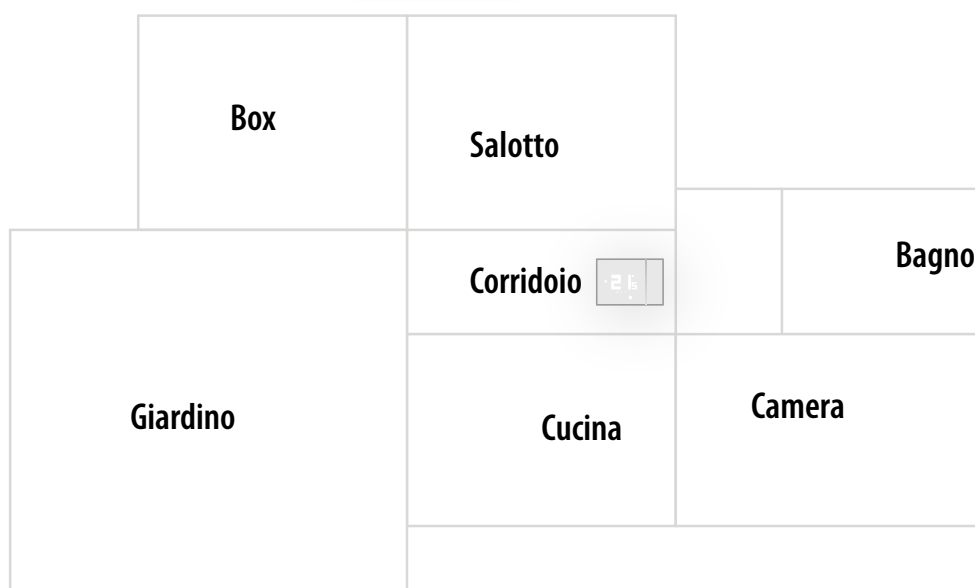

### Comanda il tuo Smarter con Apple Casa®

Grazie all'integrazione con terze parti puoi comandare il tuo Smarter anche con l'app Apple Casa®.

Con l'app Apple Casa® puoi aggiungere funzionalità al tuo impianto Smart:

- puoi alzare/abbassare la temperatura dello Smarter anche vocalmente tramite l'assistente vocale Siri®
- Puoi creare nuovi scenari oltre a quelli previsti da Home + Control
- Con gli scenari creati puoi comandare anche dispositivi di terze parti compatibili con Apple Casa®

**Nota:** per sfruttare l'integrazione con Home + Control, devi prima aver permesso l'accesso ai dati a Apple Casa® durante la fase di associazione dell'app Home + Control all'impianto Smart (vedi [Associa il tuo Smarter / Se utilizzi uno smartphone con sistema operativo iOS](#), oppure seguire la procedura seguente)

**Nota:** in questo manuale viene descritta la procedura di associazione con lo Smarter, per conoscere tutte le funzionalità in maniera approfondita fai riferimento al manuale di Apple® (<https://support.apple.com>)

### Associa impianto Smart all'app Apple Casa®

**Nota:** verifica che la connessione bluetooth sia attiva

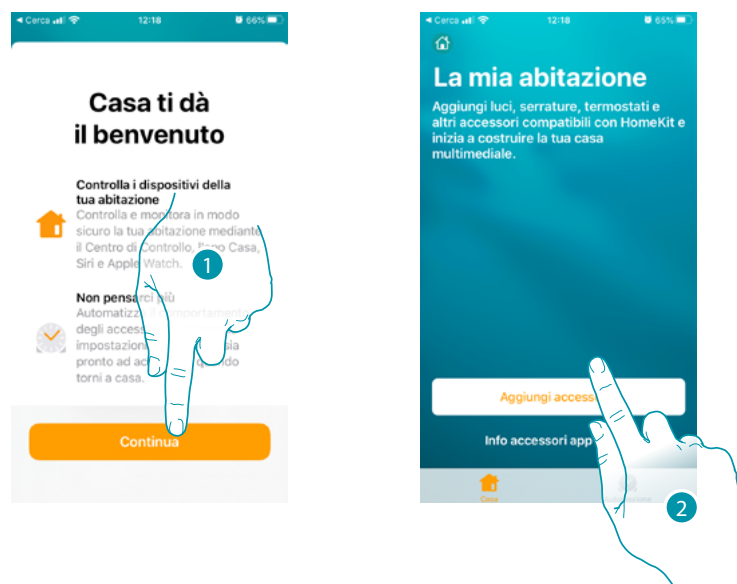

1. Apri l'app Apple Casa® e tocca per iniziare l'associazione con impianto Smart
2. Tocca per iniziare la procedura di associazione

**Nota:** nel caso in cui hai effettuato l'associazione del tuo Smarter con app Home + Control, questo processo è già stato soddisfatto automaticamente, passa al paragrafo [Home Page](#)

A questo punto devi inserire il codice Apple Casa®.  
Puoi trovare il codice Apple Casa®:

- sul retro del foglio istruzioni



- sul retro dello Smarter





- sulla pellicola protettiva dello Smarter



Inquadra il codice presente sullo Smarter , il codice verrà letto in automatico

Nel caso in cui il codice non venisse rilevato in automatico oppure non puoi scansionarlo

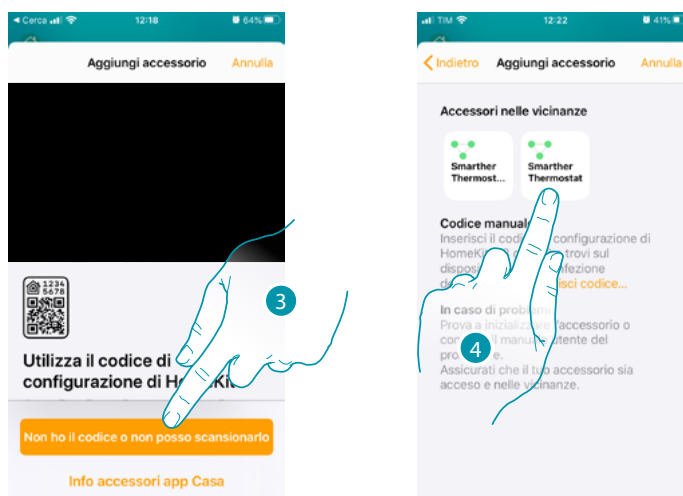

3. Tocca per aprire la pagina per l'inserimento manuale
4. Tocca lo Smarter rilevato nelle vicinanze

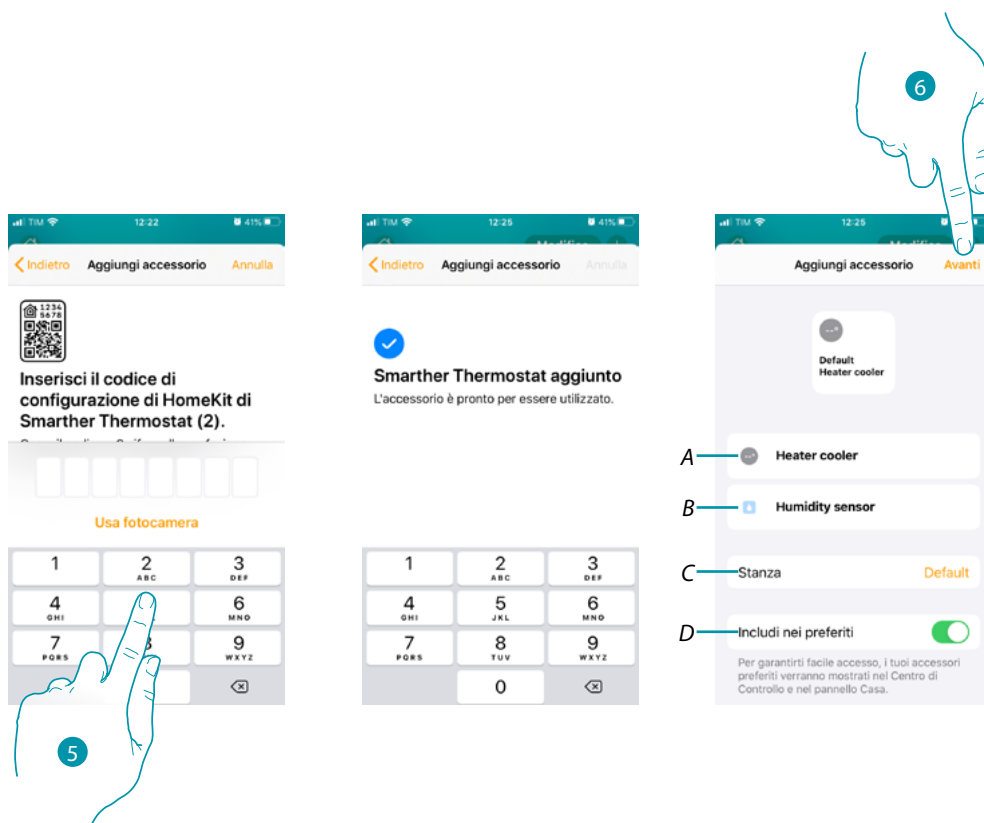

5. Inserisci manualmente il codice Apple Casa®  
Assicurati che lo smartphone rimanga in carica e rientri nel raggio d'azione del Gateway.
- A Rinomina lo Smarter per la funzione di riscaldamento
- B Rinomina lo Smarter per la funzione di rilevazione umidità
- C Seleziona la stanza/creane una nuova dove inserire lo smarter all'interno dell'app Apple Casa®
- D Includi/escludi dai preferiti
6. Tocca per proseguire

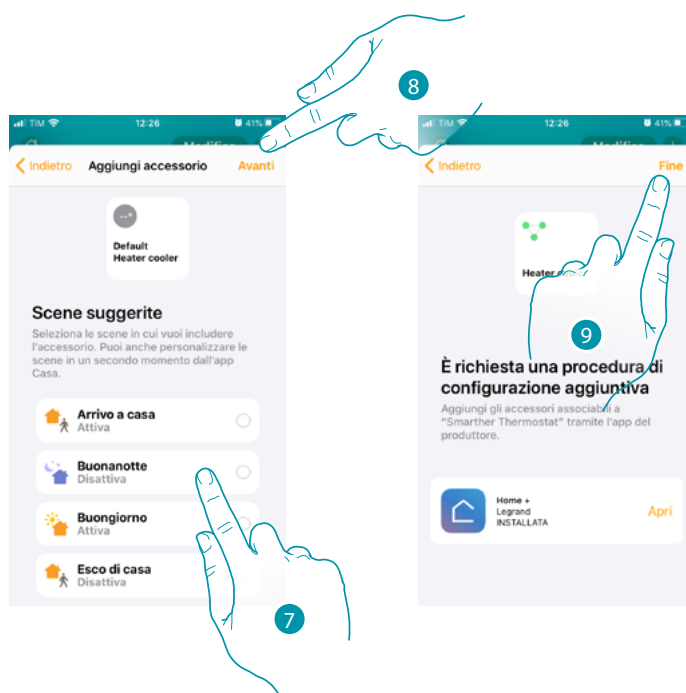

7. Tocca per selezionare le scene in cui vuoi includere lo Smarter
8. Tocca per proseguire
9. Tocca per terminare la configurazione riguardante l'app Apple Casa®

Dalla Home Page dell'app Apple Casa®, puoi controllare in modo sicuro i dispositivi, organizzati in stanze, presenti nella tua abitazione.

Per conoscere tutte le funzionalità in maniera approfondita fai riferimento alla documentazione di Apple®.



Legrand SNC  
128, av. du Maréchal-de-Lattre-de-Tassigny  
87045 Limoges Cedex - France  
[www.legrand.com](http://www.legrand.com)

BTicino SpA  
Viale Borri, 231  
21100 Varese  
[www.bticino.com](http://www.bticino.com)